



ALB · ADRIA

PREMIUM - KATALOG

# Roll *läden*

---

Schutz, Komfort und Energieeffizienz —  
Vorbau- und Aufsatzrollläden, auf Wunsch  
mit motorischem Antrieb und Smart-  
Steuerung.

KOLLEKTION 2026

[albadria.de](https://albadria.de)

# Vorbaurolläden

Vorbaurolläden, auch Aufputz- oder Fassadenrolläden genannt, sind heute ein begehrtes Zubehör für jedes Fenster. Sie bieten den Nutzern nicht nur Privatsphäre, sondern auch Kontrolle über die Menge des einfallenden Lichts. Deswegen verbessern sie das Erscheinungsbild der Fassade und verlängern die Lebensdauer der Fenster.





SK45



SK90



SKP



SKO-P

# Vorbaurollladen **SK45**

Der Rollladen SK45 ist die ideale Lösung für neue und bestehende Gebäude, unabhängig von der Art der Fenster. Er zeichnet sich durch einen außen abgeschrägten Kasten mit einem Winkel von 45 Grad aus, der der Fassade ein scharfes, geometrisches Aussehen verleiht. Er kann direkt an der Fassade oder in der Fensternische auf dem Fensterrahmen montiert werden.

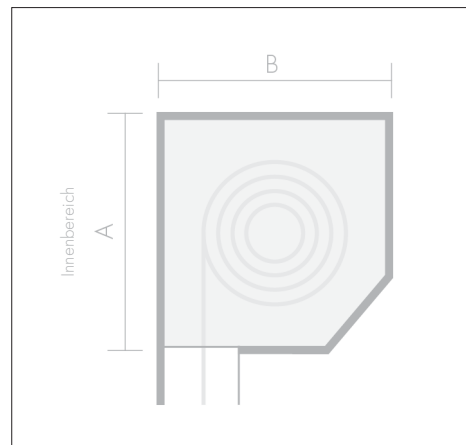

- Minimale Kastenbreite (elektrische Antriebe): 450 mm
- Minimale Kastenbreite (manuelle Steuerung): 400 mm
- Maximale Kastenbreite: 4500 mm
- Verfügbare Farben: RAL, ALUPROF

- Universelle Konstruktion
- Der Kasten, die Führungen und der Panzer können in jeder Farbe der RAL-Palette lackiert werden
- Die Montage des Rollladens an der Außenseite garantiert keine Wärmeverlust.
- Ermöglicht den Einsatz eines integrierten Insektenschutzes
- Verfügbare Panzer: PVC 37, PVC 52, PA 39, PA 43, PA 52

Maximale Höhen (Fenster + Kasten) in mm\*

SK45					
Kasten	A	B	PA 39	PA 43	PA 52
137	140	140	1600	1410	900
165	168	168	2470	2500	1590
180	183	183	3060	3100	2060
205	208	208	4320	4150	2700

\*Die angegebenen Werte beziehen sich auf die maximalen Gesamthöhen eines Rollladens ohne integriertes Moskitonetz; sie hängen u.a. von der Wahl der Steuerungsmethode ab.



# Vorbaurollladen SK90

Die einzigartige Konstruktion des Rollladens SK90 bringt frischen Wind in das Konzept der Vorbaurollläden. Neben allen Vorteilen dieses Produkts kann der Kasten auch als Unterputzkasten verwendet werden. Einfach eine Putzträgerschiene nachträglich einsetzen.

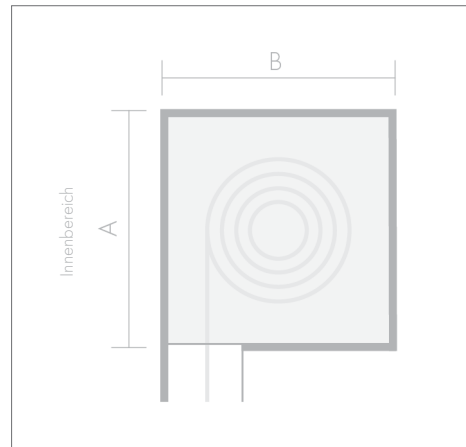

- Minimale Kastenbreite (elektrische Antriebe): 450 mm
- Minimale Kastenbreite (manuelle Steuerung): 400 mm
- Maximale Kastenbreite: 4500 mm
- Verfügbare Farben: RAL, ALUPROF
- Universelle Konstruktion
- Der Kasten, die Führungsschienen und der Rollladenpanzer können in jeder gewünschten Farbe aus der RAL-Palette lackiert werden.
- Die Montage des Rollladens an der Außenseite garantiert keinen Wärmeverlust.
- Ermöglicht den Einsatz eines integrierten Moskitonetzes.
- Der Rollladen kann an jedem Gebäudetyp montiert werden.
- Es ist empfehlenswert, ihn mit Trägerschienen für den Putz zu montieren.
- Verfügbare Panzer: PVC 37, PVC 52, PA 39, PA 43, PA 52

Maximale Höhen (Fenster + Kasten) in mm\*

SK90					
Kasten	A	B	PA 39	PA 43	PA 52
137	140	140	1600	1410	900
165	168	168	2470	2500	1590
180	183	183	3060	3100	2060
205	208	208	4320	4150	2700

\*Die angegebenen Werte beziehen sich auf die maximalen Gesamthöhen eines Rollladens ohne integriertes Moskitonetz; sie hängen u.a. von der Wahl der Steuerungsmethode ab.



# Vorbaurollladen SKP

Das System mit halbrundem Kasten passt perfekt zu Fensterrahmen älterer Gebäude. Der optimal gewählte Winkel im oberen Teil des Kastens fügt sich ideal in die Fensterlaibung ein. Es vereint die Merkmale der SK45- und SKO-P-Modelle, zeichnet sich aber zusätzlich durch sein originelles Design aus. Es kann sowohl an der Fassade als auch in der Laibung montiert werden.

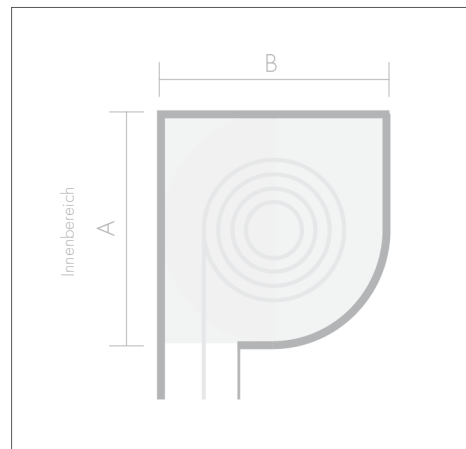

- Minimale Kastenbreite (elektrische Antriebe): 450 mm
- Minimale Kastenbreite (manuelle Steuerung): 400 mm
- Maximale Kastenbreite: 4500 mm
- Verfügbare Farben: RAL, ALUPROF

- Abgerundete Revision, die sich von anderen Modellen absetzt.
- Der Kasten, die Führungen und der Panzer können in jeder Farbe der RAL-Palette lackiert werden.
- Keine Wärmeverluste dank der Montage im Außenbereich
- Die Montage des Rollladens an der Außenseite garantiert keinen Wärmeverlust.
- Ermöglicht den Einsatz eines integrierten Insektenschutzes.
- Verfügbare Panzer: PVC 37, PVC 52, PA 39, PA 43, PA 52

Maximale Höhen (Fenster + Kasten) in mm\*

Kasten	SKP				
	A	B	PA 39	PA 43	PA 52
137	138	138	1600	1410	900
165	166	166	2470	2500	1590
180	181	181	3060	3100	2060
205	206	206	4320	4150	2700

\*Die angegebenen Werte beziehen sich auf die maximalen Gesamthöhen eines Rollladens ohne integriertes Moskitonetz; sie hängen u.a. von der Wahl der Steuerungsmethode ab.



# Vorbaurollladen **SKO-P**

In diesem System ist der hochwertige Aluminiumkasten abgerundet, wodurch er ein Schmuckstück für die Immobilie darstellt. Ein besonders haltbares Modell.

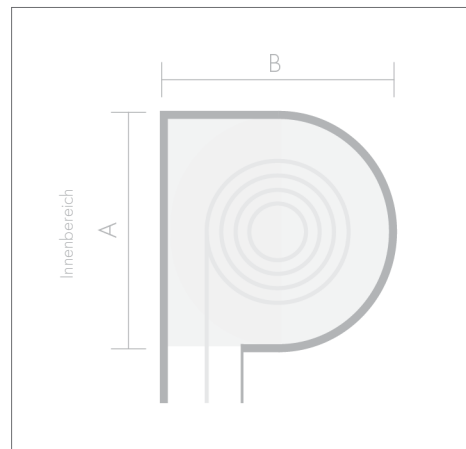

- Minimale Kastenbreite (elektrische Antriebe): 450 mm
  - Minimale Kastenbreite (manuelle Steuerung): 400 mm
  - Maximale Kastenbreite: 4500 mm
  - Verfügbare Farben: RAL, ALUPROF
- 
- Einzigartige Form
  - Der Kasten, die Führungen und der Panzer können in jeder Farbe der RAL-Palette lackiert werden.
  - Die Montage des Rollladens an der Außenseite garantiert keinen Wärmeverlust.
  - Ermöglicht den Einsatz eines integrierten Insektenschutzes.
  - Verfügbare Panzer: PVC 37, PVC 52, PA 39, PA 43, PA 52

Maximale Höhen (Fenster + Kasten) in mm\*

Kasten	SKO-P				
	A	B	PA 39	PA 43	PA 52
137	141	144	1560	1410	850
165	168	172	2430	2500	1640
180	184	187	3260	2980	2060
205	206	212	4370	4020	2700

\*Die angegebenen Werte beziehen sich auf die maximalen Gesamthöhen eines Rollladens ohne integriertes Moskitonetz; sie hängen u.a. von der Wahl der Steuerungsmethode ab.



# Unterputzrolläden

Unterputzrolläden sind eine elegante, in der Wand verborgene Lösung. Sichtbar sind nur die Führungen und der untere Teil des Kastens. Sie bestehen vollständig aus Aluminium oder einer Kombination aus Aluminium und PVC, abhängig von der vom Kunden gewählten Farbe oder Folierung, wobei die Auswahl an ästhetischen Optionen beeindruckend ist. Sie verbessern die Fensterparameter und verhindern den unkontrollierten Einfall des Lichts und der Wärme in das Haus.





SP-E



Quadbox

# Unterputzrollladen **SP-E**

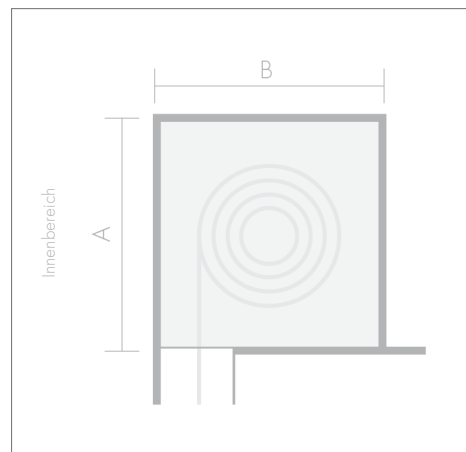

- Minimale Kastenbreite (elektrische Antriebe): 450 mm
- Minimale Kastenbreite (manuelle Steuerung): 400 mm
- Maximale Kastenbreite: 4500 mm
- Verfügbare Farben: RAL, ALUPROF

- Es passt perfekt zu Neubauten, einschließlich Passivhäusern
- Der Kasten und die Führungen können lackiert oder foliert werden
- Die Putzträgerschiene ist standardmäßig 15-105 mm lang
- Es erfordert Beeinträchtigung des Gebäudes oder der keine
- Ermöglicht den Einsatz eines integrierten Insektenschutzes
- Verfügbare Panzer: PVC 37, PVC 52, PA 39, PA 43, PA 52

Maximale Höhen (Fenster + Kasten) in mm\*

SP-E					
Kasten	A	B	PA 39	PA 43	PA 52
137	140	140	1600	1410	900
165	168	168	2470	2500	1590
180	183	183	3060	3100	2060
205	209	209	4320	4150	2700

\*Die angegebenen Werte beziehen sich auf die maximalen Gesamthöhen eines Rollladens ohne integriertes Moskitonez; sie hängen u.a. von der Wahl der Steuerungsmethode ab.



# Unterputzrollladen **QuadBox**

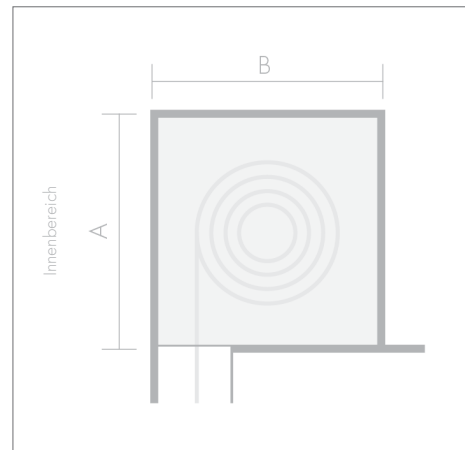

- Minimale Kastenbreite (elektrische Antriebe): 450 mm
- Minimale Kastenbreite (manuelle Steuerung): 400 mm
- Maximale Kastenbreite: 4500 mm
- Verfügbare Farben: BeClever, RAL, AP\*, SAL\*, GEA\*
- \*Nur Quadbox mit PVC-Revisionsklappe.

Maximale Höhen (Fenster + Kasten) in mm\*

Quadbox					
Kasten	A	B	PA 39	PA 43	PA 52
137	137	137	1600	1410	900
165	165	165	2470	2500	1590
180	180	180	3060	3100	2060
205	205	205	4320	4150	2700

\*Die angegebenen Werte beziehen sich auf die maximalen Gesamthöhen eines Rollladens ohne integriertes Moskitonetz; sie hängen u.a. von der Wahl der Steuerungsmethode ab.

- Die ideale Lösung für Neubauten, einschließlich Passivhäusern
- Der Kasten und die Führungen können lackiert oder foliert werden
- Möglichkeit, zwischen einer PVC- oder Aluminium-Revisionsklappe zu wählen
- Keine Wärmeverluste, Rollläden werden unabhängig vom Innenraum montiert
- Ermöglicht den Einsatz eines integrierten Insektenschutzes
- Verfügbare Panzer: PVC 37, PVC 52, PA 39, PA 43, PA 52



# Aufsatzrolläden

Aufsatzrolläden sind eine der beliebtesten Wahlmöglichkeiten beim Fertigstellen und Renovieren von Gebäuden. Sie werden wegen ihrer Lichtregulierung, der sehr guten Wärmedämmung und dem zusätzlichen Schutz vor Einbrüchen anerkannt. Der Lärm, den ein Einbrecher beim gewaltsamen Aufbrechen eines Rollladens verursacht, weckt die Hausbewohner auf. Ihre Montage erfordert keine zusätzliche Dämmung, was sie praktisch und effizient macht.





Expert XT



Elite XT



Exakt



Opoterm



Cleverbox Si



Cleverbox Ri



Neo XT



Roka Top 2



Roka Top 2 EX



Roka Top 2 PLUS



Roka Top 2 RG



Roka Top 2 RG EX



Styrotherm

# Aufsatzrollladen Expert XT

Ein vielseitiges System, das sich durch einfache Montage und Bedienung auszeichnet. Die Montage ist dank dedizierter Adapter, die für verschiedene Fenstertypen erhältlich sind, intuitiv. Die Wartung wurde durch einfach zu montierende Antriebsbefestigungen beschleunigt. Der Kasten kann zusätzlich mit einem integrierten Insektenschutzgitter ausgestattet werden, größere Konstruktionen - mit Stahlverstärkung. All dies wurde für einen besseren Schutz der Bewohner und die Stabilität des Rahmens vorbereitet. Expert XT ist in zwei Weißtönen erhältlich, und weniger ästhetische Elemente können mit Abdeckkappen verdeckt werden.

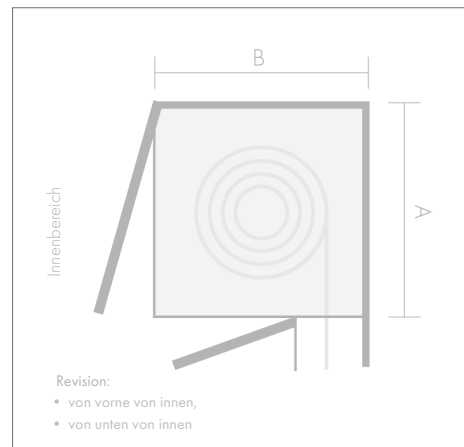

- Minimale Kastenbreite (elektrische Antriebe): 450 mm
- Minimale Kastenbreite (manuelle Steuerung): 400 mm
- Maximale Kastenbreite: 5500 mm
- Max. Tiefe des Rahmens bei Revision von unten: 85 mm
- Verfügbare Farbpalette: RAL, AP, SAL, GEA.

- Die Montage und Wartung sind einfach.
- Der Rollladen ist für Fenster aus PVC, Aluminium und Holz geeignet.
- Der Kasten kann von außen und innen verputzt werden.
- Ermöglicht den Einsatz eines integrierten Insektenschutzes.
- Verfügbare Panzer: PVC 37, PVC 52, PA 39, PA 43, PA 52

Maximale Höhen (Fenster + Kasten) in mm\*

Expert XT					
Kasten	A	B	PA 39	PA 43	PA 52
165	165	220	1620	1500	1000
185	185	220	2250	2250	1500
220	220	255	3500	3750	2500

\*Die angegebenen Werte beziehen sich auf die maximalen Gesamthöhen eines Rollladens ohne integriertes Moskitonetz; sie hängen u.a. von der Wahl der Steuerungsmethode ab.



# Aufsatzrollladen **Elite XT**

In diesem universellen Modell sind die Montage und die Wartung dank der Verwendung von Antriebsbefestigungen und Rahmenadaptern – für Kunststoff oder universelle für Aluminium und Holz – einfach. Bei Elite XT verbinden sich die einzelnen Elemente wie Bausteine. Ein Merkmal des Systems ist die von unten außen montierte Revision, die eine Nutzung und Verputzung sogar bei Fensterrahmen mit außergewöhnlicher Einbautiefe ermöglicht. Elite XT ist in Standardweiß und dem noch helleren Salamander-Weiß erhältlich.

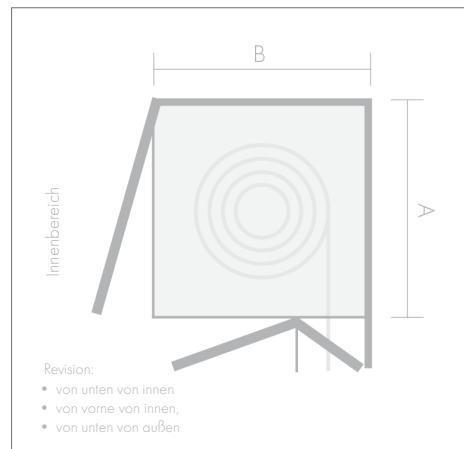

- Min. Breite des Kastens (elektrische Antriebe): 450 mm
- Min. Breite des Kastens (manuelle Steuerung): 400 mm
- Max. Breite des Kastens: 5500 mm
- Max. Tiefe des Rahmens bei Revision von unten: 85 mm\*
- \*Die Einschränkung betrifft die Revision von unten von innen.
- Verfügbare Farbpalette: RAL, AP, SAL, GEA.

Maximale Höhen (Fenster + Kasten) in mm\*

Elite XT					
Kasten	A	B	PA 39	PA 43	PA 52
175	175	220	1620	1500	1000
200	200	220	2250	2250	1500
240	255	255	3500	3750	2500

\*Die angegebenen Werte beziehen sich auf die maximalen Gesamthöhen eines Rollladens ohne integriertes Moskitonetz; sie hängen u.a. von der Wahl der Steuerungsmethode ab.

- Ermöglicht die Montage an Fenstern mit großer Einbautiefe dank der Revision von außen.
- Die Montage und Wartung sind einfach.
- Der Rollladen ist für Fenster aus PVC, Aluminium und Holz geeignet.
- Ermöglicht den Einsatz eines integrierten Insektenschutzes.
- Verfügbare Panzer: PVC 37, PVC 52, PA 39, PA 43, PA 52



# Aufsatzrollladen **Exakt**

Das System ist seit vielen Jahren im Angebot und verliert nicht an Popularität. Es zeichnet sich durch eine einfache Bauweise aus und wird aufgrund der hohen Ausarbeitung der wichtigsten Funktionen gewählt. Der einfache Zugang zum Rollladenmechanismus erleichtert die Wartung. Es eignet sich für PVC- und Aluminiumsysteme.

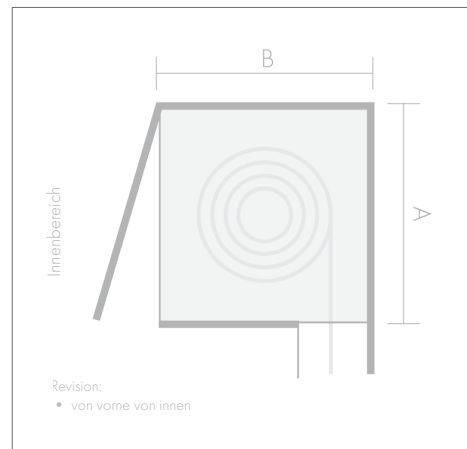

- Minimale Kastenbreite (elektrische Antriebe): 450 mm
- Minimale Kastenbreite (manuelle Steuerung): 400 mm
- Maximale Kastenbreite: 2500 mm
- Verfügbare Farbpalette: RAL, AP, SAL, GEA
- Die Montage und Wartung sind einfach.
- Der Rollladen ist für Fenster aus PVC, Aluminium und Holz geeignet.
- Der Kasten kann von außen verputzt werden.
- Verfügbare Panzer: PVC 37, PA 39, PA 43.

Maximale Höhen (Fenster + Kasten) in mm\*

Exakt				
Kasten	A	B	PA 39	PA 43
155	155	180	1600	1600
180	180	205	2400	2400
220	220	245	3500	3500

\*Die angegebenen Werte beziehen sich auf die maximalen Gesamthöhen eines Rollladens ohne integriertes Moskitonetz; sie hängen u.a. von der Wahl der Steuerungsmethode ab.



# Aufsatzrollladen **Opoterm**

Das System verfügt über bewährte Lösungen, die u.a. eine einfache Montage und Wartung ermöglichen. Der Markenzeichen dieses Rollos ist das raffinierte Aussehen, das durch zusätzliche Abdeckelemente erzielt wird. Dazu gehören Abdeckkappen, die die Schrauben von innen abdecken, sowie die abgerundete Innenplatte. Der Rollladen kann ohne Verluste der Statik an großflächigen Fenstern montiert werden. Opoterm ist in der RENO-Version erhältlich, die für ältere Gebäude mit Rahmen mit Renovierungsflossen entwickelt wurde.

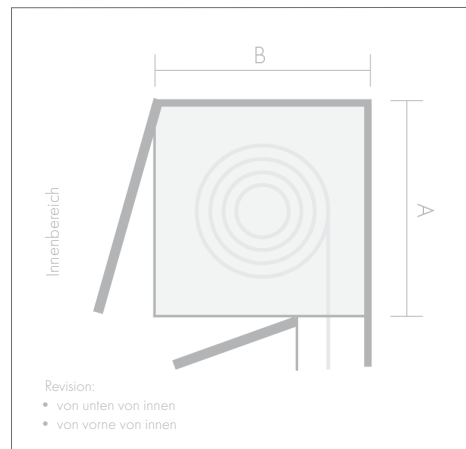

- Minimale Kastenbreite (elektrische Antriebe): 450 mm
- Minimale Kastenbreite (manuelle Steuerung): 400 mm
- Maximale Kastenbreite: 5500 mm
- Max. Tiefe des Rahmens bei Revision von unten: 100 mm
- Verfügbare Farbpalette: RAL, AP, SAL, GEA
- Der Rollladen ist für Fenster aus PVC und Aluminium geeignet
- Ermöglicht den Einsatz eines integrierten Insektenschutzes
- Der Kasten kann von außen und innen verputzt werden
- Es können seitliche Abdeckkappen separat dazu gekauft werden
- Es gibt eine Variante mit abgerundeter innerer Frontplatte
- Die RENO-Version ist ideal für PVC-Fenster mit Renovierung
- Verfügbare Panzer: PVC 37, PVC 52, PA 39, PA 43, PA 52

Maximale Höhen (Fenster + Kasten) in mm\*

Opoterm					
Kasten	A	B	PA 39	PA 43	PA 52
175	170	230	1890	1770	1170
210	210	230	3310	3250	2280
240	240	255	4770	3680	3230

\*Die angegebenen Werte beziehen sich auf die maximalen Gesamthöhen eines Rollladens ohne integriertes Moskitonetz; sie hängen u.a. von der Wahl der Steuerungsmethode ab.



# Aufsatzrollladen **Cleverbox Si**

Der Rollladen wurde mit dem Ziel entwickelt, die Betriebskosten für Haushalte und Unternehmen zu senken. Er verfügt über alle Vorteile von Aufsatzsystemen und kann zusätzlich mit Neopor ausgestattet werden, also geschäumtes Polystyrol, das bessere thermische und akustische Isolierungseigenschaften bietet. Die Stahlverstärkung ermöglicht die Verwendung des Rollladens sogar bei großen Konstruktionen, ohne Bedenken hinsichtlich der Stabilität, und die seitlichen Abdeckkappen verdecken diskret unattraktive Elemente.

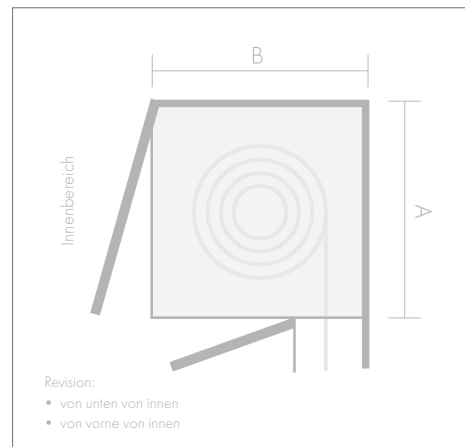

Maximale Höhen (Fenster + Kasten) in mm\*

Cleverbox Si				
Kasten	A	B	PA 39	PA 43
165	165	255	2000	2000
205	205	255	3250	3250
245	245	255	4250	4500

\*Die angegebenen Werte beziehen sich auf die maximalen Gesamthöhen eines Rollladens ohne integriertes Moskitonetz; sie hängen u.a. von der Wahl der Steuerungsmethode ab.

- Minimale Kastenbreite (elektrische Antriebe): 450 mm
- Minimale Kastenbreite (manuelle Steuerung): 400 mm
- Maximale Kastenbreite: 5500 mm
- Max. Tiefe des Rahmens bei Revision von unten: 98 mm
- Verfügbare Farbpalette: RAL, AP, SAL, GEA
- Der Rollladen ist für Fenster aus PVC und Aluminium geeignet
- Der Rollladen ist für können seitliche Abdeckkappen separat dazu gekauft werden
- Ermöglicht den Einsatz eines integrierten Insektenschutzes  
Der Kasten kann von außen und innen verputzt werden
- Die Variante mit Neopor bietet eine bessere thermische und akustische Isolierung an
- Verfügbare Panzer: PVC 37, PA 39, PA 43



# Aufsatzrollladen **Cleverbox Ri**

Der Rollladen bietet alle Vorteile des Cleverbox-Modells und unterscheidet sich im Design. Die abgerundete Revision sieht besonders gut in der französischen Landschaft aus. Ideal für PVC- und Aluminiumfenster.

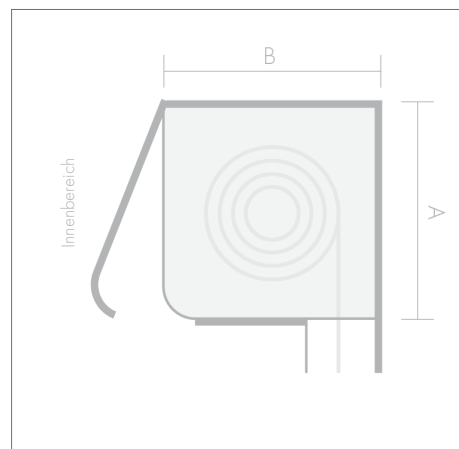

Maximale Höhen (Fenster + Kasten) in mm\*

Cleverbox Ri				
Kasten	A	B	PA 39	PA 43
165	165	175	1250	1500
205	205	215	2500	2750

\*Die angegebenen Werte beziehen sich auf die maximalen Gesamthöhen eines Rollladens ohne integriertes Moskitonetz; sie hängen u.a. von der Wahl der Steuerungsmethode ab.

- Minimale Kastenbreite (elektrische Antriebe): 450 mm
- Minimale Kastenbreite (manuelle Steuerung): 400 mm
- Maximale Kastenbreite: 5500 mm
- Verfügbare Farbpalette: RAL, AP, SAL, GEA

- Eine einzigartige Form des Kastens von innen
- Der Rollladen ist für Fenster aus PVC und Aluminium geeignet
- Ermöglicht die Installation eines integrierten Insektenschutzgitters.
- Es können seitliche Abdeckkappen separat dazu gekauft werden.
- Max. Tiefe des Rahmens: 98 mm.
- Verfügbare Panzer: PVC 37, PA 39, PA 43



# Aufsatzrollladen **Neo XT**

Der Rollladen ist ideal für energieeffiziente Investitionen und schützt die Bewohner sehr gut vor übermäßiger Wärme und Lärm. Er ist speziell für vollständig fertige Gebäude konzipiert, einfach zu montieren und komfortabel in der Wartung dank vieler durchdachter Lösungen. Das Innere enthält bewährte Elemente aus Elite XT und Expert XT, und der Kasten zeichnet sich durch verbesserte Isolierwerte aus.

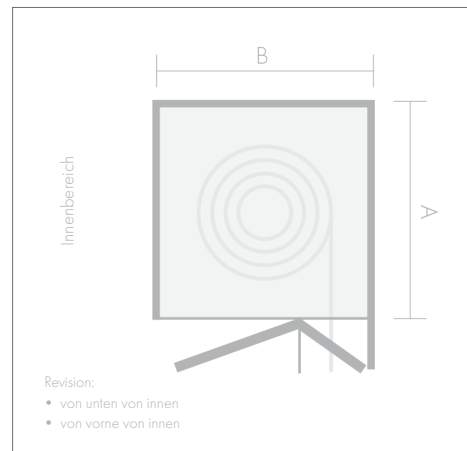

Maximale Höhen (Fenster + Kasten) in mm\*

Neo XT					
Kasten	A	B	PA 39	PA 43	PA 52
260	260	270/300/365	3800	4200	2700
290	290	270/300/365			

\*Die angegebenen Werte beziehen sich auf die maximalen Gesamthöhen eines Rollladens ohne integriertes Moskitonetz; sie hängen u.a. von der Wahl der Steuerungsmethode ab.

- Minimale Kastenbreite (elektrische Antriebe): 450 mm
  - Minimale Kastenbreite (manuelle Steuerung): 400 mm
  - Maximale Kastenbreite: 5500 mm
  - Max. Tiefe des Rahmens bei Revision von unten: 85 mm
- \*Die Einschränkung betrifft die Revision von unten von innen.

- Einfache Montage und Wartung
- Der Rollladen ist für Fenster aus PVC, Aluminium und Holz geeignet
- Verfügt über eine widerstandsfähige Konstruktion
- Ermöglicht den Einsatz eines integrierten Insektenschutzes
- Zeichnet sich durch sehr gute thermische und akustische Isolierung aus
- Verfügbare Panzer: PVC 37, PVC 52, PA 39, PA 43, PA 52
- Der Kasten ist in der Variante für Klinkerverbau erhältlich

# Aufsatzrollladen **Roka-Top 2**

Roka-Top 2 bietet eine Kombination der Vorteile von Sturz- und Aufsatzsystemen. Die Styroporkästen, deren Anbieter ein Pionier ist, garantieren Zeitersparnis bei der Montage, da die Elemente bereits in der Produktionsphase vorab montiert werden. Der Rollladen ist eine ausgezeichnete Wahl für den Neubau; er bietet sehr gute akustische und thermische Isolierung. Dank der verstärkten Kastenkonstruktion ist er äußerst robust, selbst bei größeren Größen. Das ist eine Lösung für viele Jahre.

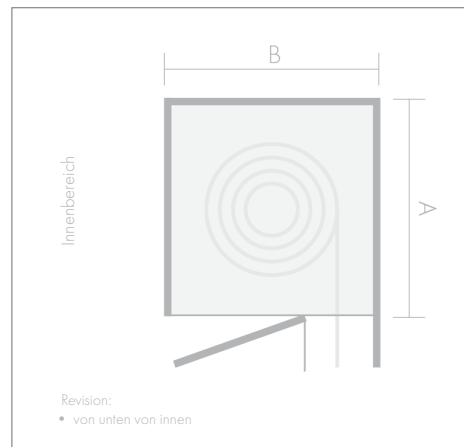

- Minimale Kastenbreite (elektrische Antriebe): 450 mm
- Minimale Kastenbreite (manuelle Steuerung): 400 mm
- Maximale Kastenbreite: 5500 mm

- Der Rollladen ist für Fenster aus PVC geeignet
- Verfügt über eine verstärkte Kastenkonstruktion
- Zeichnet sich durch sehr gute thermische und akustische Isolierwerte aus
- Verfügbare Panzer: PVC 37, PVC 52, PA 39, PA 43, PA 52

Maximale Höhen (Fenster + Kasten) in mm\*

Roka Top 2					
Kasten	A	B	PA 39	PA 43	PA 52
250	250	280/300/345/365	3250	3500	2800
300	300	280/300/345/365	4500	4250	3300

\*Die angegebenen Werte beziehen sich auf die maximalen Gesamthöhen eines Rollladens ohne integriertes Moskitonetz; sie hängen u. a. von der Wahl der Steuerungsmethode ab.

Verfügbare Ausbauvarianten:



Monolithischer Putz

WDVS

Klinker

# Aufsatzrollladen **Roka-Top 2 EX**

Ein weiteres Niveau der Spitzenklasse unter den Rollläden. Ein besseres Modell als der Roka-Top 2 das sich durch die Montageart und durch die Möglichkeit des Einbaus eines Moskitonetzes unterscheidet.

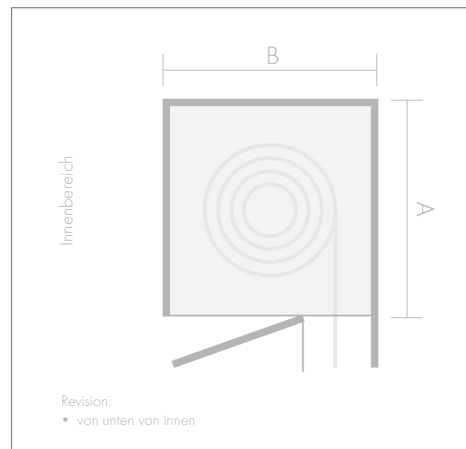

- Minimale Kastenbreite (elektrische Antriebe): 450 mm
- Minimale Kastenbreite (manuelle Steuerung): 400 mm
- Maximale Kastenbreite: 5500 mm
- Max. Tiefe des Rahmens: 92 mm
- Der Rollladen ist für Fenster aus PVC, Aluminium und Holz geeignet
- Zeichnet sich durch eine einfache Montage aus.
- Ermöglicht den Einsatz eines integrierten Insektenschutzes
- Verfügt über eine verstärkte Kastenkonstruktion
- Verfügbare Panzer: PVC 37, PVC 52, PA 39, PA 43, PA 52

Maximale Höhen (Fenster + Kasten) in mm\*

Roka Top 2 EX					
Kasten	A	B	PA 39	PA 43	PA 52
250	250	280/300/345/365	3250	3500	2800
300	300	280/300/345/365	4500	4250	3300

\*Die angegebenen Werte beziehen sich auf die maximalen Gesamt-Höhen der Jalousien ohne integriertes Insektenschutzgitter und hängen unter anderem von der Wahl der Steuerungsmethode.

Verfügbare Ausbauvarianten:

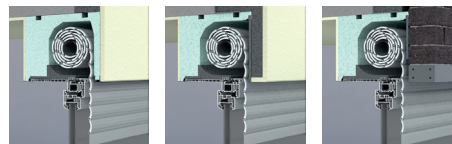

Monolithischer Putz

WDVS

Klinker

# Aufsatzrollladen **Roka-Top 2 PLUS**

Der Rollladen verfügt über die besten Eigenschaften des Roka-Top 2 und bietet dank der Revisionsklappe ohne Kammern eine hervorragende Wärme- und Schalldämmung. Besonders widerstandsfähig und langlebig, da das System direkt auf dem Rahmen montiert wird.

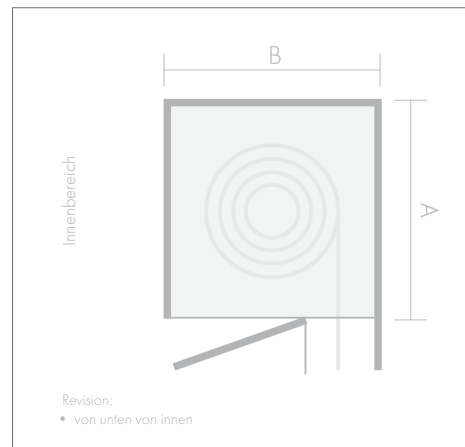

- Minimale Kastenbreite (elektrische Antriebe): 450 mm
- Minimale Kastenbreite (manuelle Steuerung): 400 mm
- Maximale Kastenbreite: 5500 mm
- Max. Tiefe des Rahmens: 92 mm
- Der Rollladen ist für Fenster aus PVC geeignet.
- Verfügt über eine verstärkte Kastenkonstruktion
- Zeichnet sich durch sehr gute thermische und akustische Isolierwerte aus.
- Die Montage erfolgt ohne zusätzliche Profile zwischen dem Rahmen und Kasten.
- Der Kasten ist in drei Bauarten erhältlich.

Maximale Höhen (Fenster + Kasten) in mm\*

Roka Top 2 PLUS					
Kasten	A	B	PA 39	PA 43	PA 52
250	250	280/300/345/365	3250	3500	2800
300	300	280/300/345/365	4500	4250	3300

\*Die angegebenen Werte beziehen sich auf die maximalen Gesamt-Höhen der Jalousien ohne integriertes Insektenschutzgitter und hängen unter anderem von der Wahl der Steuerungsmethode.

Verfügbare Ausbauvarianten:



Monolithischer Putz

WDVS

Klinker

# Aufsatzrollladen **Roka-Top 2 RG**

Rollladen für den Passivhausbau dank einer robusten Konstruktion, die Wärmebrücken minimiert. Optimale Kombination aus Aufsatz- und Unterputzrollladen. Ideal für PVC- und Aluminiumfenster. Die Revisionsklappe befindet sich außen, was eine Montage des Produkts an jedem Fenster ermöglicht.

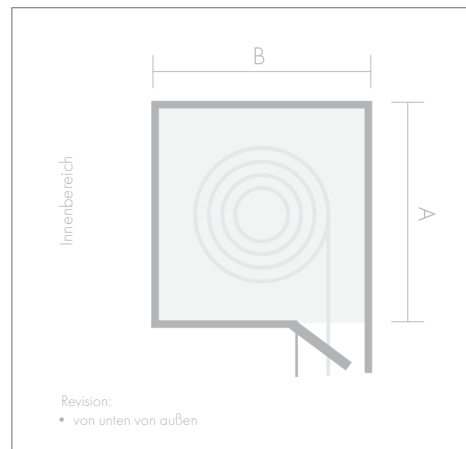

- Minimale Kastenbreite (elektrische Antriebe): 450 mm
- Minimale Kastenbreite (manuelle Steuerung): 400 mm
- Maximale Kastenbreite: 5500 mm
- Für Fenster aus PVC und Aluminium geeignet.
- Verfügt über sehr gute akustische und thermische Isolierwerte.
- Der Kasten ist in vielen Varianten erhältlich.
- Der Kasten ist nach dem Verputzen von innen völlig unsichtbar.
- Verfügbare Panzer: PVC 37, PVC 52, PA 39, PA 43, PA 52

Maximale Höhen (Fenster + Kasten) in mm\*

Roka Top 2 RG					
Kasten	A	B	PA 39	PA 43	PA 52
250	250	280/300/345/365	3250	3500	2800
300	300	280/300/345/365	4500	4250	3300

\*Die angegebenen Werte beziehen sich auf die maximalen Gesamt-Höhen der Jalousien ohne integriertes Insektenschutzgitter und hängen unter anderem von der Wahl der Steuerungsmethode.

Verfügbare Ausbauvarianten:

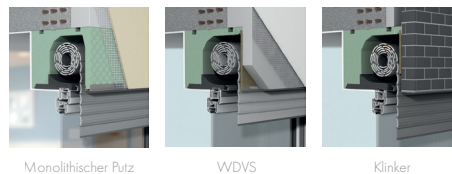

Monolithischer Putz

WDVS

Klinker

# Aufsatzrollladen **Roka-Top 2 RG EX**

Verbesserte Lösung des Systems Roka-Top 2 RG. Neu ist die kinderleichte Montage, die durch die Profile der PVC-Rollläden ermöglicht wird. Dies verkürzt die Montagezeit und verbessert die Möglichkeiten zur Anpassung an viele Fenstersysteme.



Maximale Höhen (Fenster + Kasten) in mm\*

Roka Top 2 RG EX					
Kasten	A	B	PA 39	PA 43	PA 52
250	250	280/300/345/365	3250	3500	2800
300	300	280/300/345/365	4500	4250	3300

\*Die angegebenen Werte beziehen sich auf die maximalen Gesamthöhen eines Rollladens ohne integriertes Moskitonetz; sie hängen u.a. von der Wahl der Steuerungsmethode.

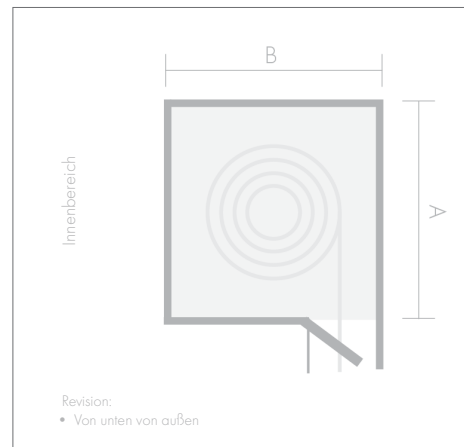

- Minimale Kastenbreite (elektrische Antriebe): 450 mm
- Minimale Kastenbreite (manuelle Steuerung): 400 mm
- Maximale Kastenbreite: 5500 mm
- Für Fenster aus PVC, Aluminium und Holz geeignet
- Verfügt über eine verstärkte Kastenstruktur
- Verfügt über sehr gute akustische und thermische Isolierwerte.
- Zeichnet sich durch eine einfache Montage aus.
- Verfügbare Panzer: PVC 37, PVC 52, PA 39, PA 43, PA 52
- Der Kasten ist in drei Bauarten erhältlich

Verfügbare Ausbauvarianten:

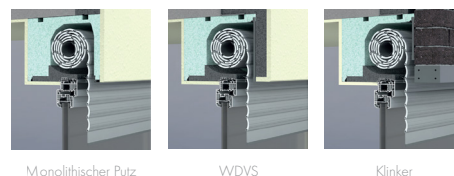

Monolithischer Putz

WDVS

Klinker

# Aufsatzrollladen Styroterm

Der Aufsatzkasten für Projekte vor dem Verputzen. Er sorgt für Komfort und bietet gute thermische und akustische Isolierung. Der Kasten in der Version mit Revision von unten, die von außen montiert wird, ist von innen völlig unsichtbar.

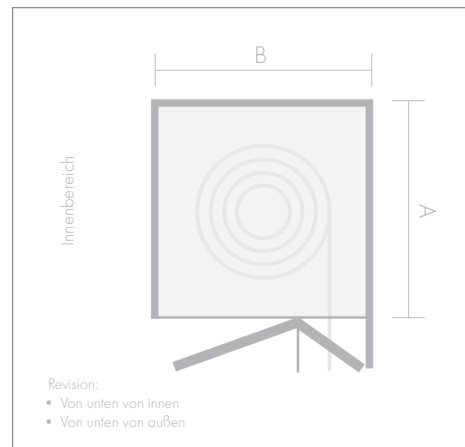

- Minimale Kastenbreite (elektrische Antriebe): 450 mm
- Minimale Kastenbreite (manuelle Steuerung): 400 mm
- Maximale Kastenbreite: 3000 mm
- Maximale Rahmentiefe bei Revision von unten: 100 mm\*
- \*Die Einschränkung gilt für die Revision von unten von innen
- Verfügbare Farben: RAL, AP, SAL, GEA

- Ideal für PVC- und Aluminiumfenster
- Bietet sehr gute akustische und thermische Isolierung
- Charakterisiert sich durch einfache Montage
- Ermöglicht den Einsatz eines integrierten Insektenschutzes.
- Verfügbare Panzer: PVC 37, PVC 52, PA 39, PA 43, PA 52

Maximale Höhen (Fenster + Kasten) in mm\*

SKB Styroterm					
Kasten	A	B	PA 39	PA 43	PA 52
260	260	264	2930	2670	1740
300	300	311	4710	4700	2910

\*Die angegebenen Werte beziehen sich auf die maximalen Gesamthöhen eines Rollladens ohne integriertes Moskitonetz; sie hängen u.a. von der Wahl der Steuerungsmethode.



# Füllung der **Sturzkästen**

Der Kunde hat vollständige Flexibilität bei der Auswahl, da er die Möglichkeit hat, nur die Ausstattung der bereits im Haus montierten Rollladenkästen zu kaufen. Er entscheidet, welche Funktionen und Designs er benötigt. Kosteneffizienz und Personalisierung auf hohem Niveau.



## **SDZ**

Dies ist ein Produkt, das eine Lösung für Hausbesitzer mit Sturzrollläden bietet, bei denen nur der Rollladen selbst ausgetauscht werden muss. Die Montage erfolgt schnell und einfach. Die Bedienung kann manuell, über einen Gurt mit Aufrollvorrichtung, eine Kurbel und auch elektrisch erfolgen. Das Produkt wird häufig in Renovierungsprojekten in Frankreich und Italien eingesetzt.



## **SKN**

Diese Kombination von Elementen ist für die Selbstmontage vorbereitet. Sie besteht aus allen Arten von Sturzkästen.

# SDZ

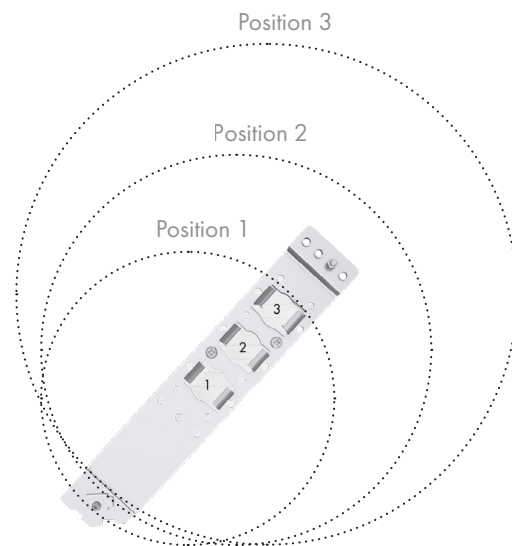

SDZ	
Position des Wickelrohres	Durchmesser der Panzerwicklung
Position 1	≤ 165
Position 2	≤ 225
Position 3	≤ 270

# SKN

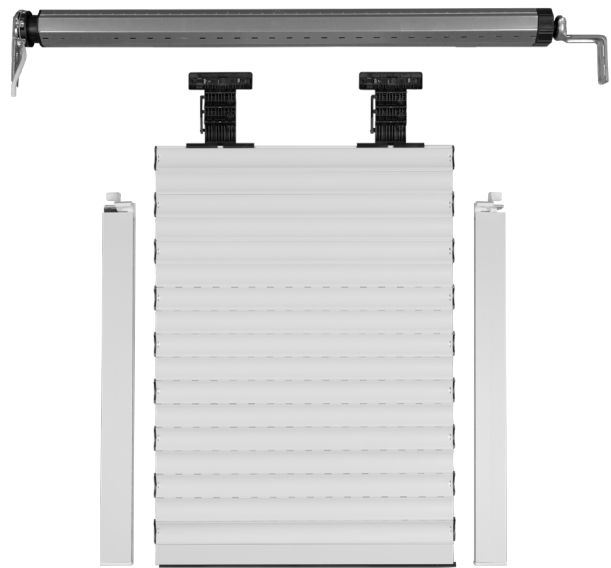

# Einbruchhemmende Rollläden

Einbruchhemmende Rollläden sind eine Garantie für Sicherheit. Besondere Verstärkungen im Panzer und in den Führungen gewährleisten den Schutzgrad RC2 oder RC3, was die Einbrecher effektiv abschreckt und den Bewohnern einen ruhigen Schlaf ermöglicht



Das einzige zertifizierte Einbruchschutzsystem – mit der Schutzklasse RC2 für den Panzer PE41 und RC3 für den Panzer PE55. Das System wurde für Vorbaurollläden aller Formen sowie für die Unterputzrollläden SP-E entwickelt. Dank des Verschlusssystems in den Führungen und der Verstärkung der Führungen wird ein manueller Einbruchversuch erheblich erschwert - zudem ist das hohe und schwere PE55-Profil in der RC3-Variante des Panzers gegen jeden Versuch, ihn gewaltsam zu öffnen, widerstandsfähig. Wichtig ist, dass einbruchhemmende Rollläden aufgrund der verwendeten Verriegelungsmechanismen und des Gewichts des Panzers nur mit elektrischen Antrieben betrieben werden können

- Patentiertes Verriegelungssystem in den Führungen und der Endleiste
- Extrudiertes Panzerprofil
- Speziell entwickelte verstärkte Führungen
- Einbruchschutzklasse RC2 oder RC3
- Minimale Kastenbreite (elektrische Antriebe): 600 mm
- Verfügbare Farben: RAL, ALUPROF

Maximale Höhen (Fenster + Kasten) in mm

Einbruchhemmende Rollläden SAR		
Profil	PE41 (RC2)	PE55 (RC3)
max. Breite	2600 mm	2800 mm
max. Höhe	2790 mm	1800 mm / 4480 mm*
max. Fläche	7,25 m <sup>2</sup>	4,3 m <sup>2</sup> / 9,6 m <sup>2</sup> *

\* Gilt für den Kasten SK45, 300 mm



## Antriebe und **Zubehör**

Traditionelle Lösungen werden langsam durch elektrische Antriebe ersetzt, die den Schutz des Hauses verbessern und den Komfort der Bewohner steigern. Diese können wiederum mit einem klassischen Aufwickler einer Fernbedienung oder einem Smartphone bedient werden.

Klassische Rollladen Modelle können manuell bedient werden:

- mit Hilfe eines Gurtes oder Seils mit Aufroller,
- Kurbelmechanismus oder Federmechanismus mit Klinkenschloss.

Die Motoren sind mit Hinderniserkennung ausgestattet und bieten Schutz vor Beschädigung des Panzers. So kann ein zufällig auf einer Fensterbank abgestellter Blumentopf oder im Winter festgefrorene Rollladenelemente das Produkt nicht beschädigen.

Das Angebot umfasst Motoren und Zubehör der folgenden Marken: Aluprof, Elero, Inel, Rojaflex, Selve, Somfy, Yooda.

**ALUPROF**  
ALUMINIUM SYSTEMS

e l e r o  
Sun Shading Solutions Nice

**inel.**

**rojaflex**  
solutions

**SELVE**  
Technik, die bewegt

**somfy**

**YOODA**



ALB · ADRIA

# *Ihr Fachbetrieb für Rollläden & Sonnenschutz nach Maß.*

---

## KONTAKT

**ALB-ADRIA UG (haftungsbeschränkt)**

Tierberger Straße 17 · 72459 Albstadt

Telefon +49 157 55292023

info@albadria.de · albadria.de

---

ALB-ADRIA UG (haftungsbeschränkt) · HRB 802584 · Amtsgericht Stuttgart · USt-IdNr.  
DE458429741 · Fenster · Türen · Rollläden