



ALB · ADRIA

PREMIUM-KATALOG

Innen *türen*

Türen, die Räume verbinden —
hochwertige Innentüren in klarer
Formensprache, abgestimmt auf Ihr
Interieur.

KOLLEKTION 2026

albadria.de



INHALTSVERZEICHNIS

RAHMENTÜREN STILE			07
Miskant	08	Fragi	34
Laurencja	10	Surmia	36
Budleja	12	Powojnik	38
Aralia Nolina Ewodia	14	Petunia	40
Epimedium	16	Lawenda	42
Magnolia	18	Krokus	44
Irys	20	Juka	46
Deglezja	22	Hiacynt	48
Frezja	24	Forsycja	50
Nemezja	26	Debecja	52
Berberys	28	Azalia	54
Floks	30	Peonia	56
Kamelia	32	Amarylis	58
		Lukrecja	60
RAHMENTÜREN STILE			62
Miskant	64	Milda	74
Turan	66	Baldur	76
Laurencja	68	Sylena	78
Nemezja	70	Anubis	80
Uno Premium	72	Amarylis	82
		Peonia	84
INTARSIEN			86
PLATTENTÜREN			92
Uno Premium	92	Sorano	100
Baldur	94	Ansedonia	102
Altamura	96	Menton	104
Lorient	98		
GLASTÜREN GRAF			106
WOHNUNGSEINGANGSTÜREN			112
BLOCKZARGE UND UMFASSUNGSZARGE FÜR HERSE SET			116
TECHNISCHE INFORMATTIONEN			119
SCHIEBETÜREN			126
DOPPELFLÜGELTÜR			139
VERDECKTE TÜRSYSTEME COVERT			143
BESCHLÄGE – TÜRGRIFFE			159

OBERFLÄCHEN

ERHÄLTICHE FARBEN DER INNENTÜREN

GREKO

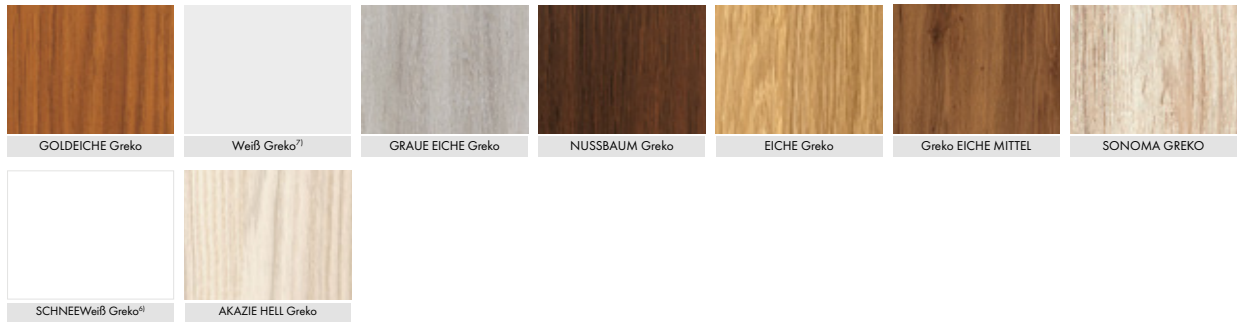

PREMIUM

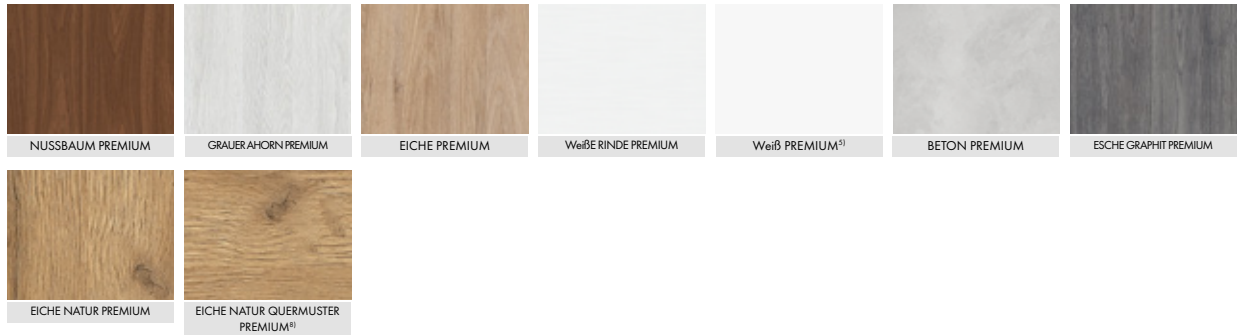

CPL



UV-LACKIERT

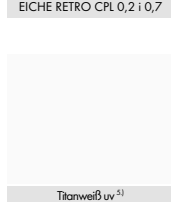

¹⁾ Ähnlich wie: RAL 9003, NCS S0300-N, ²⁾ Ähnlich wie: RAL 7047, NCS S2500-N, ⁴⁾ Ähnlich wie: RAL D2 000 35 00 NCS S7000-N,

⁵⁾ Ähnlich wie: RAL 9003, NCS S0500-N, ⁶⁾ Ähnlich wie: RAL 9016, NCS S 0300-N ⁷⁾ Ähnlich wie: RAL 9010, NCS S 0502-Y50R, ⁸⁾

Die komplette Zarge ist im EICHE NATUR PREMIUM Dekor gefertigt

Spezielle **AntiFinger**-Beschichtung zur Reduzierung von Schmutz und Fingerabdrücken.

RAHMENTÜREN STILE



MDF-RAHMEN

- Rahmen aus MDF mit der Dekorfolie Greko, PREMIUM, CPL



FARBE

- Große Auswahl an Farben: bis zu 29 Dekore.

VERGLASUNG

- Modernes gehärtetes Milchglas oder wahlweise: klares und innovatives VSG matt oder schwarz.
- Ästhetische rahmenlose Nut-Feder- Verglasung.

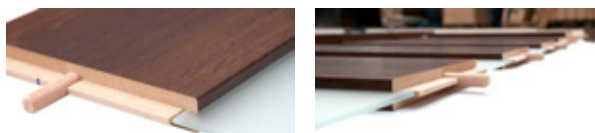

LÜFTUNG

- Drei Arten der Belüftung stehen zur Auswahl: Hülse, Gitter oder Ausfräsung.

ZARGEN

- Sie können einen festen oder verstellbaren Rahmen mit einem 6-cm oder 8-cm-Band wählen.



* Ungefälzte Blockzarge - nicht lieferbar

VERFÜGBARE SYSTEMY

GEFALZTES TÜRSYSTEM

- drei Türbänder mit jeweils 2 Gewindestiften
- Fallen-Riegelschloss im Falzflügel
- Türflügel mit Falz



UNGEFALZTES TÜRSYSTEM

- drei verdeckt liegende Türbänder am Flügel
- Magnetschloss im Flügel ohne Falz
- Türflügel ohne Falz

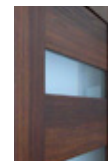

MISKANT

TÜRFLÜGEL FÜR INNENRÄUME IN RAHMENKONSTRUKTION STILE MIT UND OHNE FALZ



MISKANT 2, Dekor EICHE PREMIUM NATUR, Zarge SCHWARZ ST CPL, Türdrücker BELLA SLIM schwarz matt

VERFÜGBARE LÖSUNGEN

PL

Norm PL

CZ

Norm CZ

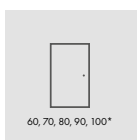

einflügelige Tür

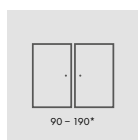

zweiflügelige Tür

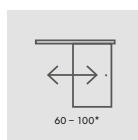

einflügelige Schiebetüren

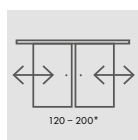

zweiflügelige Schiebetüren

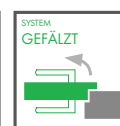
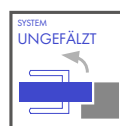

VERFÜGBARE FLÜGELBREITEN

60

70

80

90

100

MDF-RAHMEN MDF

Rahmen aus MDF mit der Dekorfolie Greko, PREMIUM, CPL



STANDARD-VERGLASUNG „VORDERSEITE“



SONDERVERGLASUNG „RÜCKSEITE“





KONSTRUKTION

- Türflügel mit oder ohne Falz in Rahmenkonstruktion STILE.
- Vertikale und horizontale Rahmen aus MDF mit der Dekorfolie Greko, PREMIUM, ST CPL oder ST CPL mit AntiFinger-Beschichtung.

BESCHLÄGE

- drei Türbänder mit jeweils 2 Gewindestiften in horizontaler Ebene am Falzflügel in Silber
- drei verdeckt liegende Türbänder am Flügel ohne Falz in Silber (Schwarz gegen Aufpreis); die Türbänder werden mit der Zarge geliefert und sind im Preis enthalten.
- Fallen-Riegelschloss im Falzflügel und Magnetschloss (wahlweise Fallen-Riegelschloss) im Flügel ohne Falz und im reverse-öffnenden Flügel: mit Schlüssel, Patenzylinder, Einsteckschloss ohne Riegel oder Badriegel in Silberfarbe; wahlweise Magnetschloss in schwarzer Farbe gegen Aufpreis.

VERGLASUNG

- Vorgehärtetes Milchglas (MISKANT 2, 4, 6) oder Klarglas (MISKANT 1, 3, 5), Stärke 4 mm oder gegen Aufpreis VSG-Verbundglas mit Innenbeschichtung.
- Anpassung der Verglasung als RÜCKSEITE möglich (VORDERSEITE als standardmäßige Verglasung).
- Schwarze Linien von 18 mm Breite (Stärke), siebgedrückt auf einer Seite der Glasscheibe.



NEUHEIT

Schwarze Linien, Breite 18 mm siebgedrückt

GREKO

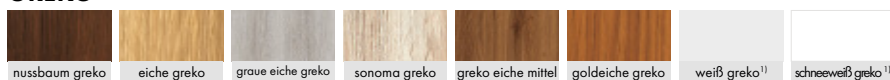

PREMIUM



CPL



GEGEN AUFPREIS

Rekuperative Kürzung oder Lüftungsausrüstung.

Kunststoffhülsen in Holzoptik (4 Stück).

Runde und viereckige Metallhülsen (4 Stück); Oberflächenverarbeitung: gebürstetes Nickel, Patina, weiß und schwarz.

Lüftungsgitter (nur für Flügelbreiten: 80, 90, 100).

Flügel mit und ohne Falz „100“.

Absenkdichtung.

Metallabdeckungen für Türbänder am Falzflügel (Farbe: gebürstetes Nickel, Patina, Chrom glänzend, Messing glänzend, weiß und schwarz)

Austausch gegen Magnetverschluss in schwarzer Farbe für Flügel ohne Falz.

Verbundsicherheitsglas VSG mit Innenapplikation in schwarz oder weiß

¹⁾ Türoberfläche weiß, glatt, Weißlack-Optik. ²⁾ Spezielle AntiFinger-Beschichtung zur Reduzierung von Schmutz und Fingerabdrücken.

LAURENCJA

TÜRFLÜGEL FÜR INNENRÄUME IN RAHMENKONSTRUKTION STILE MIT UND OHNE FALZ



LAURENCJA 1 mit Oberfläche Weiß PREMIUM, Klinke CUBE PREMIUM schwarz und mit geklebtem VSG 221

VERFÜGBARE LÖSUNGEN

PL

Norm PL

CZ

Norm CZ

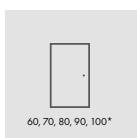

einflügelige Tür

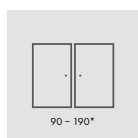

zweiflügelige Tür

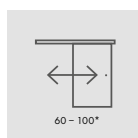

einflügelige
Schiebetüren

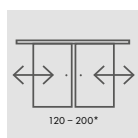

zweiflügelige
Schiebetüren

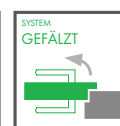
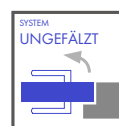

VERFÜGBARE FLÜGELBREITEN

60

70

80

90

100

MDF-RAHMEN MDF

mit der Dekorfolie Greko, PREMIUM, CPL



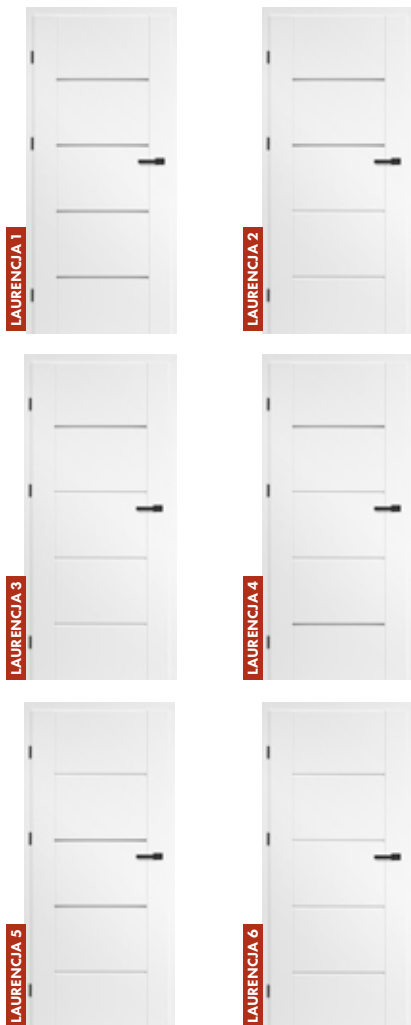

KONSTRUKTION

- Türlügel mit oder ohne Falz in Rahmenkonstruktion STILE.
- Vertikale und horizontale Rahmen aus MDF mit der Dekorfolie PREMIUM, ST CPL oder ST CPL mit AntiFinger-Beschichtung.
- Türfüllung aus HDF-Platten, 4 mm stark, mit CPL- oder PREMIUM-Oberfläche bedeckt.
- Sehr breites Querteil 35mm.

BESCHLÄGE

- Drei Türbänder mit jeweils 2 Gewindestiften in horizontaler Ebene am Falzflügel in Silber
- Drei verdeckt liegende Türbänder am Flügel ohne Falz in Silber (Schwarz gegen Aufpreis); die Türbänder werden mit der Zarge geliefert und sind im Preis enthalten.
- Fallen-Riegelschloss im Falzflügel und Magnetschloss (wahlweise Fallen-Riegelschloss) im Flügel ohne Falz und im reverse-öffnenden Flügel: mit Schlüssel, Patenzylinder, Einsteckschloss ohne Riegel oder Badriegel in Silberfarbe; wahlweise Magnetschloss in schwarzer Farbe gegen Aufpreis.

VERGLASUNG

- Gehärtetes satiniertes oder transparentes Glas 4 mm als Standardausführung oder gegen Aufpreis VSG 221, satiniert oder schwarz,sicher, beidseitig glatt
- Anpassung der Verglasung als RÜCKSEITE möglich (VORDERSEITE als standardmäßige Verglasung).

PREMIUM



CPL



GEGEN AUFPREIS

Rekuperative Kürzung oder Lüftungsausfräsung.

Kunststoffhülsen in Holzoptik (4 Stück).

Runde und viereckige Metallhülsen (4 Stück); Oberflächenverarbeitung: gebürstetes Nickel, Patina, weiß und schwarz.

Lüftungsgitter (nur für Flügelbreiten: 80, 90, 100).

Flügel mit und ohne Falz „100“.

Absenkdichtung.

VSG 221 Verbundsicherheitsglas, beidseitig glatt, satiniert oder schwarz.

Metallabdeckungen für Türbänder am Falzflügel (Farbe: gebürstetes Nickel, Patina, Chrom glänzend, Messing glänzend, weiß und schwarz).

Austausch gegen Magnetverschluss in schwarzer Farbe für Flügel ohne Falz.

¹¹ Türoberfläche weiß, glatt, Weißlack-Optik. ²¹ Spezielle **AntiFinger**-Beschichtung zur Reduzierung von Schmutz und Fingerabdrücken.

BUDLEJA

TÜRFLÜGEL FÜR INNENRÄUME IN RAHMENKONSTRUKTION STILE MIT UND OHNE FALZ



BUDLEJA 2 mit Dekoroberfläche EICHE ST CPL und Türdrücker TOPAZ INOX

VERFÜGBARE LÖSUNGEN

PL

Norm PL

CZ

Norm CZ

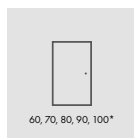

einflügelige Tür

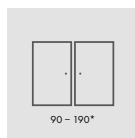

zweiflügelige Tür

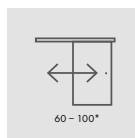

einflügelige
Schiebetüren

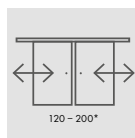

zweiflügelige
Schiebetüren

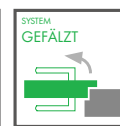
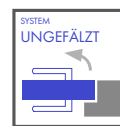

VERFÜGBARE FLÜGELBREITEN

60

70

80

90

100

MDF-RAHMEN MDF

mit der Dekorfolie Greko, PREMIUM, CPL





KONSTRUKTION

- Türflügel mit oder ohne Falz in Rahmenkonstruktion STILE.
- Vertikale und horizontale Rahmen aus MDF mit der Dekorfolie PREMIUM, ST CPL oder ST CPL mit AntiFinger-Beschichtung.
- Sehr breites Querteil 35mm.

BESCHLÄGE

- Drei Türbänder mit jeweils 2 Gewindestiften in horizontaler Ebene am Falzflügel in Silber
- Drei verdeckt liegende Türbänder am Flügel ohne Falz in Silber (Schwarz gegen Aufpreis); die Türbänder werden mit der Zarge geliefert und sind im Preis enthalten.
- Fallen-Riegelschloss im Falzflügel und Magnetschloss (wahlweise Fallen-Riegelschloss) im Flügel ohne Falz und im reverse-öffnen- den Flügel: mit Schlüssel, Patenzylinder, Einsteckschloss ohne Riegel oder Badriegel in Silberfarbe; wahlweise Magnetschloss in schwarzer Farbe gegen Aufpreis.

VERGLASUNG

- Gehärtetes satiniertes oder transparentes Glas 4 mm als Standardausführung oder gegen Aufpreis VSG 221, satiniert oder schwarz,sicher, beidseitig glatt
- Anpassung der Verglasung als RÜCKSEITE möglich (VORDERSEITE als standardmäßige Verglasung).

PREMIUM



CPL



GEGEN AUFPREIS

Rekuperative Kürzung oder Lüftungsausfräsung.

Kunststoffhülsen in Holzoptik (4 Stück).

Runde und viereckige Metallhülsen (4 Stück); Oberflächenverarbeitung: gebürstetes Nickel, Patina, weiß und schwarz.

Lüftungsgitter (nur für Flügelbreiten: 80, 90, 100).

Flügel mit und ohne Falz „100“.

Absenkdichtung.

VSG 221 Verbundsicherheitsglas, beidseitig glatt, satiniert oder schwarz.

- BUDLEJA 1
- BUDLEJA 2,4,6,8
- BUDLEJA 3,7
- BUDLEJA 5

Metallabdeckungen für Türbänder am Falzflügel (Farbe: Nickel gebürstet, Patina, Chrom glänzend, Messing glänzend,weiß und schwarz).

Austausch gegen Magnetverschluss in schwarzer Farbe für Flügel ohne Falz.

¹⁾ Türoberfläche weiß, glatt, Weißlack-Optik. ²⁾ Spezielle **AntiFinger**-Beschichtung

zur Reduzierung von Schmutz und Fingerabdrücken.

ARALIA NOLINA EWODIA

TÜRFLÜGEL FÜR INNENRÄUME IN RAHMENKONSTRUKTION STILE MIT UND OHNE FALZ



ARALIA 1, Dekor Weiße RINDE PREMIUM, Türdrücker RUMBA antibakteriell schwarz matt

VERFÜGBARE LÖSUNGEN

PL

Norm PL

CZ

Norm CZ

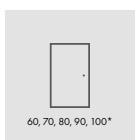

einflügelige Tür

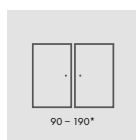

zweiflügelige Tür

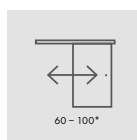

einflügelige
Schiebetüren

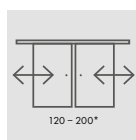

zweiflügelige
Schiebetüren

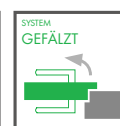
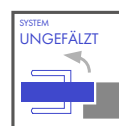

VERFÜGBARE FLÜGELBREITEN

60

70

80

90

100

MDF-RAHMEN MDF

mit der Dekorfolie Greko, PREMIUM, CPL





KONSTRUKTION

- Türflügel mit oder ohne Falz in Rahmenkonstruktion STILE.
- Vertikale und horizontale Rahmen aus MDF, mit Dekorfolie PREMIUM.
- Türfüllung aus HDF-Platten, 16 mm stark, mit PREMIUM-Oberfläche (mit vertikaler Maserung) bedeckt.

BESCHLÄGE

- drei Türbänder mit jeweils 2 Gewindestiften in horizontaler Ebene am Falzflügel in Silber
- drei verdeckt liegende Türbänder am Flügel ohne Falz in Silber (Schwarz gegen Aufpreis); die Türbänder werden mit der Zarge geliefert und sind im Preis enthalten.
- Fallen-Riegelschloss im Falzflügel und Magnetschloss (wahlweise Fallen-Riegelschloss) im Flügel ohne Falz und im reverse-öffnenden Flügel: mit Schlüssel, Patenzylinder, Einsteckschloss ohne Riegel oder Badriegel in Silberfarbe; wahlweise Magnetschloss in schwarzer Farbe gegen Aufpreis.

VERGLASUNG

- Satiniertes Glas Decormatt 4 mm oder gegen Aufpreis Verbund-sicherheitsglas VSG 221, satiniert oder schwarz sicher, beidseitig glatt.
- Anpassung der Verglasung als RÜCKSEITE möglich (VORDERSEITE als standardmäßige Verglasung).

PREMIUM



GEGEN AUFPREIS

Rekuperative Kürzung oder Lüftungsausfräsung.

Kunststoffhülsen in Holzoptik (4 Stück).

Runde und viereckige Metallhülsen (4 Stück); Oberflächenverarbeitung: gebürstetes Nickel, Patina, weiß und schwarz.

Lüftungsgitter (nur für Flügelbreiten: 80, 90, 100).

Flügel mit und ohne Falz „100“.

Absenkdichtung.

VSG 221 Verbundsicherheitsglas, beidseitig glatt, satiniert oder schwarz.

Metallabdeckungen für Türbänder am Falzflügel (Farbe: gebürstetes Nickel, Patina, Chrom glänzend, Messing glänzend, weiß und schwarz).

Austausch gegen Magnetverschluss in schwarzer Farbe für Flügel ohne Falz.

EPIMEDIUM

TÜRFLÜGEL FÜR INNENRÄUME IN RAHMENKONSTRUKTION STILE MIT UND OHNE FALZ



EPIMEDIUM 4, Dekor ASCHGRAU ST CPL, Türdrücker CUBE Chrom gebürstet matt

VERFÜGBARE LÖSUNGEN

PL

Norm PL

CZ

Norm CZ

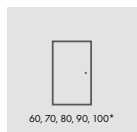

einflügelige Tür

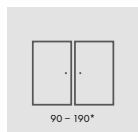

zweiflügelige Tür

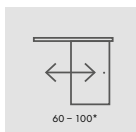

einflügelige
Schiebetüren

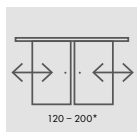

zweiflügelige
Schiebetüren

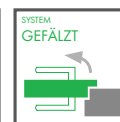
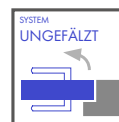

VERFÜGBARE FLÜGELBREITEN

60

70

80

90

100

MDF-RAHMEN MDF

mit der Dekorfolie Greko, PREMIUM, CPL





KONSTRUKTION

- Türflügel mit oder ohne Falz in Rahmenkonstruktion STILE.
- Vertikale und horizontale Rahmen aus MDF mit der Dekorfolie Greko, PREMIUM, ST CPL oder ST CPL mit AntiFinger-Beschichtung.
- Türfüllung aus HDF-Platten, 4 mm stark, mit Greko-, CPL- oder PREMIUM-Oberfläche bedeckt.
- Schmäler Querteil Stärke 22mm.

BESCHLÄGE

- Drei Türbänder mit jeweils 2 Gewindestiften in horizontaler Ebene am Falzflügel in Silber
- Drei verdeckt liegende Türbänder am Flügel ohne Falz in Silber (Schwarz gegen Aufpreis); die Türbänder werden mit der Zarge geliefert und sind im Preis enthalten.
- Fallen-Riegelschloss im Falzflügel und Magnetschloss (wahlweise Fallen-Riegelschloss) im Flügel ohne Falz und im reverse-öffnenden Flügel: mit Schlüssel, Patentzylinder, Einsteckschloss ohne Riegel oder Badriegel in Silberfarbe; wahlweise Magnetschloss in schwarzer Farbe gegen Aufpreis.

VERGLASUNG

- Gehärtetes satiniertes oder transparentes Glas 4 mm als Standardausführung oder gegen Aufpreis VSG 221, satiniert oder schwarz,sicher, beidseitig glatt.
- Anpassung der Verglasung als RÜCKSEITE möglich (VORDERSEITE als standardmäßige Verglasung).
- Unterschiedliche Scheibenbreiten, je nach der Flügelbreite. Siehe: www.erkado.pl.

***) Die vorgestellten Fotos der Tür EPIMEDIUM beziehen sich nur auf die Flügelbreiten „80“. In den anderen Breiten treten bedeutende Unterschiede in den Proportionen des Glases in Bezug auf die vertikale Balken dar, was die Entscheidung des Kunden beeinflussen kann. Die Grafiken, die die jeweiligen Breiten darstellen, befinden sich auf der Seite www.erkado.pl**

GREKO

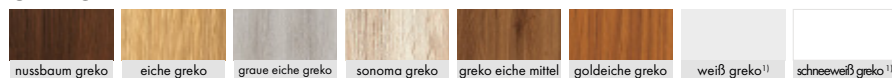

PREMIUM



CPL



GEGEN AUFPREIS

Rekuperative Kürzung oder Lüftungsausfräsung.

Kunststoffhülsen in Holzoptik (4 Stück).

Runde und viereckige Metallhülsen (4 Stück); Oberflächenverarbeitung: gebürstetes Nickel, Patina, weiß und schwarz.

Lüftungsgitter (nur für Flügelbreiten: 80, 90, 100).

Flügel mit und ohne Falz „100“.

VSG 221 Verbundsicherheitsglas, beidseitig glatt, satiniert oder schwarz.

Metallabdeckungen für Türbänder am Falzflügel (Farbe: gebürstetes Nickel, Patina, Chrom glänzend, Messing glänzend, weiß und schwarz).

Austausch gegen Magnetverschluss in schwarzer Farbe für Flügel ohne Falz.

Absenktdichtung.

¹⁾ Türoberfläche weiß, glatt, Weißlack-Optik. ²⁾ Spezielle **AntiFinger**-Beschichtung zur Reduzierung von Schmutz und Fingerabdrücken.

MAGNOLIA

TÜRFLÜGEL FÜR INNENRÄUME IN RAHMENKONSTRUKTION STILE MIT UND OHNE FALZ



MAGNOLIA 1, Dekor EICHE PREMIUM, Türdrücker TOPAZ inox

VERFÜGBARE LÖSUNGEN

PL

Norm PL

CZ

Norm CZ

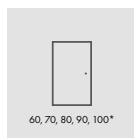

einflügelige Tür

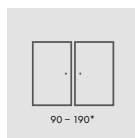

zweiflügelige Tür

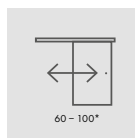

einflügelige
Schiebetüren

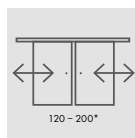

zweiflügelige
Schiebetüren

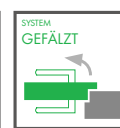
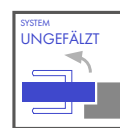

VERFÜGBARE FLÜGELBREITEN

60

70

80

90

100

MDF-RAHMEN MDF

mit der Dekorfolie Greko, PREMIUM, CPL





KONSTRUKTION

- Türlügel mit oder ohne Falz in Rahmenkonstruktion STILE.
- Vertikale und horizontale Rahmen aus MDF mit der Dekorfolie Greko, PREMIUM, ST CPL oder ST CPL mit AntiFinger-Beschichtung.
- Türfüllung aus HDF-Platten, 4 mm stark, mit Greko-, CPL- oder PREMIUM-Oberfläche bedeckt.

BESCHLÄGE

- drei Türbänder mit jeweils 2 Gewindestiften in horizontaler Ebene am Falzflügel in Silber
- Drei verdeckt liegende Türbänder am Flügel ohne Falz in Silber (Schwarz gegen Aufpreis); die Türbänder werden mit der Zarge geliefert und sind im Preis enthalten.
- Fallen-Riegelschloss im Falzflügel und Magnetschloss (wahlweise Fallen-Riegelschloss) im Flügel ohne Falz und im reverse-öffnenden Flügel: mit Schlüssel, Patenzylinder, Einsteckschloss ohne Riegel oder Badriegel in Silberfarbe; wahlweise Magnetschloss in schwarzer Farbe gegen Aufpreis.

VERGLASUNG

- Gehärtetes satiniertes oder transparentes Glas 4 mm als Standardausführung oder gegen Aufpreis VSG 221, satiniert oder schwarz,sicher, beidseitig glatt
- Anpassung der Verglasung als RÜCKSEITE möglich (VORDERSEITE als standardmäßige Verglasung).

GREKO

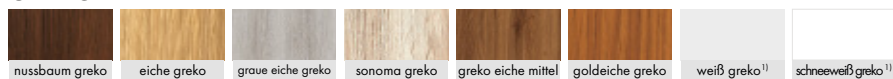

PREMIUM



CPL



GEGEN AUFPREIS

Rekuperative Kürzung oder Lüftungsausfräsung.

Kunststoffhülsen in Holzoptik (4 Stück).

Runde und viereckige Metallhülsen (4 Stück); Oberflächenverarbeitung: gebürstetes Nickel, Patina, weiß und schwarz.

Lüftungsgitter (nur für Flügelbreiten: 80, 90, 100).

Flügel mit und ohne Falz „100“.

Absenkdichtung.

VSG 221 Verbundsicherheitsglas, beidseitig glatt, satiniert oder schwarz.

Metallabdeckungen für Türbänder am Falzflügel (Farbe: gebürstetes Nickel, Patina, Chrom glänzend, Messing glänzend, weiß und schwarz).

Austausch gegen Magnetverschluss in schwarzer Farbe für Flügel ohne Falz.

¹⁾ Türoberfläche weiß, glatt, Weißlack-Optik. ²⁾ Spezielle **AntiFinger**-Beschichtung zur Reduzierung von Schmutz und Fingerabdrücken.

IRYS

TÜRFLÜGEL FÜR INNENRÄUME IN RAHMENKONSTRUKTION STILE MIT UND OHNE FALZ

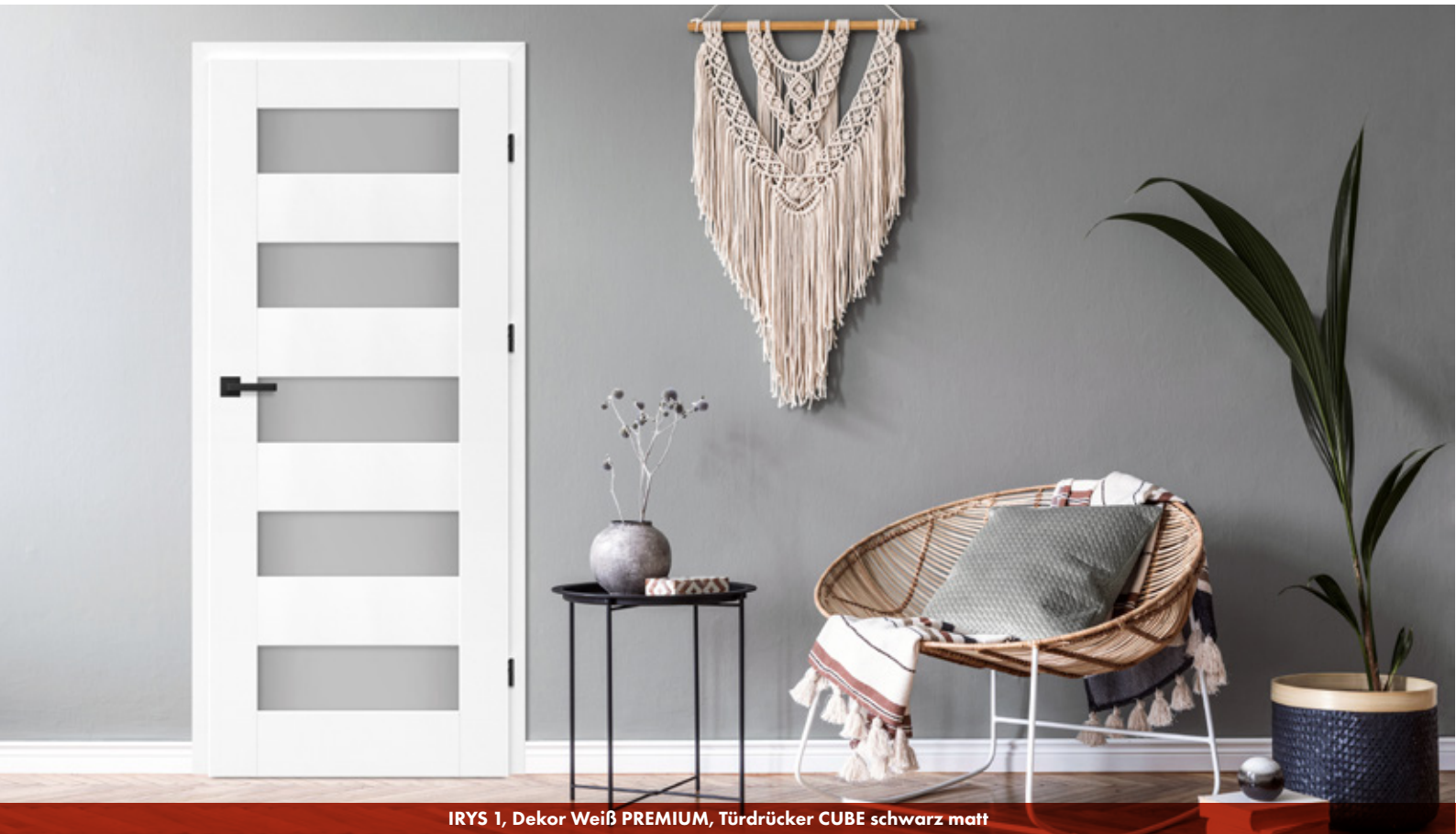

IRYS 1, Dekor Weiß PREMIUM, Türdrücker CUBE schwarz matt

VERFÜGBARE LÖSUNGEN

PL

Norm PL

CZ

Norm CZ

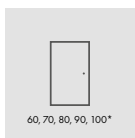

einflügelige Tür

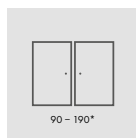

zweiflügelige Tür

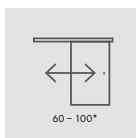

einflügelige
Schiebetüren

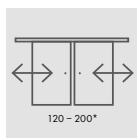

zweiflügelige
Schiebetüren

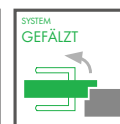
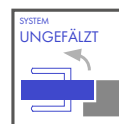

VERFÜGBARE FLÜGELBREITEN

60

70

80

90

100

MDF-RAHMEN MDF

mit der Dekorfolie Greko, PREMIUM, CPL





KONSTRUKTION

- Türlügel mit oder ohne Falz in Rahmenkonstruktion STILE.
- Vertikale und horizontale Rahmen aus MDF mit der Dekorfolie Greko, PREMIUM, ST CPL oder ST CPL mit AntiFinger-Beschichtung.
- Türfüllung aus HDF-Platten, 4 mm stark, mit Greko-, CPL- oder PREMIUM-Oberfläche bedeckt.



BESCHLÄGE

- Drei Türbänder mit jeweils 2 Gewindestiften in horizontaler Ebene am Falzflügel in Silber
- Drei verdeckt liegende Türbänder am Flügel ohne Falz in Silber (Schwarz gegen Aufpreis); die Türbänder werden mit der Zarge geliefert und sind im Preis enthalten.
- Fallen-Riegelschloss im Falzflügel und Magnetschloss (wahlweise Fallen-Riegelschloss) im Flügel ohne Falz und im reverse-öffnenden Flügel: mit Schlüssel, Patentzylinder, Einsteckschloss ohne Riegel oder Badriegel in Silberfarbe; wahlweise Magnetschloss in schwarzer Farbe gegen Aufpreis.



VERGLASUNG

- Gehärtetes satiniertes oder transparentes Glas 4 mm als Standardausführung oder gegen Aufpreis VSG 221, satiniert oder schwarz, sicher, beidseitig glatt
- Anpassung der Verglasung als RÜCKSEITE möglich (VORDERSEITE als standardmäßige Verglasung).

GREKO

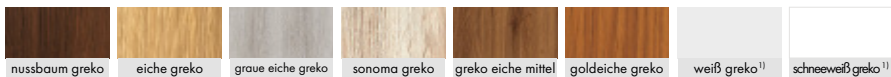

PREMIUM



CPL



GEGEN AUFPREIS

Rekuperative Kürzung oder Lüftungsausfräsung.

Kunststoffhülsen in Holzoptik (4 Stück).

Runde und viereckige Metallhülsen (4 Stück); Oberflächenverarbeitung: gebürstetes Nickel, Patina, weiß und schwarz.

Lüftungsgitter (nur für Flügelbreiten: 80, 90, 100).

Flügel mit und ohne Falz „100“.

Absenkdichtung²⁾.

VSG 221 Verbundsicherheitsglas, beidseitig glatt, satiniert oder schwarz.

Metallabdeckungen für Türbänder am Falzflügel (Farbe: gebürstetes Nickel, Patina, Chrom glänzend, Messing glänzend, weiß und schwarz).

Austausch gegen Magnetverschluss in schwarzer Farbe für Flügel ohne Falz.

¹⁾ Türoberfläche weiß, glatt, Weißlack-Optik. ²⁾ Spezielle **AntiFinger**-Beschichtung zur Reduzierung von Schmutz und Fingerabdrücken.

DAGLEZJA

TÜRFLÜGEL FÜR INNENRÄUME IN RAHMENKONSTRUKTION STILE MIT UND OHNE FALZ



DAGLEZJA 1, Dekor GRAUE EICHE Greko, Türdrücker CUBE SLIM schwarz matt

VERFÜGBARE LÖSUNGEN

PL

Norm PL

CZ

Norm CZ

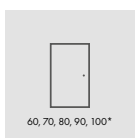

einflügelige Tür

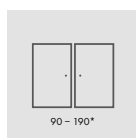

zweiflügelige Tür

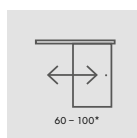

einflügelige
Schiebetüren

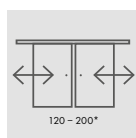

zweiflügelige
Schiebetüren

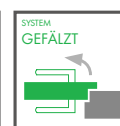
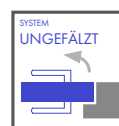

VERFÜGBARE FLÜGELBREITEN

60

70

80

90

100

MDF-RAHMEN MDF

mit der Dekorfolie Greko, PREMIUM, CPL





KONSTRUKTION

- Türlügel mit oder ohne Falz in Rahmenkonstruktion STILE.
- Vertikale und horizontale Rahmen aus MDF mit der Dekorfolie Greko, PREMIUM, ST CPL oder ST CPL mit AntiFinger-Beschichtung.
- Türfüllung aus HDF-Platten, 4 mm stark, mit Greko-, CPL- oder PREMIUM-Oberfläche bedeckt.
- Sehr breites Querteil.

BESCHLÄGE

- Drei Türbänder mit jeweils 2 Gewindestiften in horizontaler Ebene am Falzflügel in Silber
- Drei verdeckt liegende Türbänder am Flügel ohne Falz in Silber (Schwarz gegen Aufpreis); die Türbänder werden mit der Zarge geliefert und sind im Preis enthalten.
- Fallen-Riegelschloss im Falzflügel und Magnetschloss (wahlweise Fallen-Riegelschloss) im Flügel ohne Falz und im reverse-öffnenden Flügel: mit Schlüssel, Patentzylinder, Einsteckschloss ohne Riegel oder Badriegel in Silberfarbe; wahlweise Magnetschloss in schwarzer Farbe gegen Aufpreis.

VERGLASUNG

- Gehärtetes satiniertes oder transparentes Glas 4 mm als Standardausführung oder gegen Aufpreis VSG 221, satiniert oder schwarz,sicher, beidseitig glatt
- Anpassung der Verglasung als RÜCKSEITE möglich (VORDERSEITE als standardmäßige Verglasung).

GREKO



PREMIUM



CPL



GEGEN AUFPREIS

Rekuperative Kürzung oder Lüftungsausfräsung.

Kunststoffhülsen in Holzoptik (4 Stück).

Runde und viereckige Metallhülsen (4 Stück); Oberflächenverarbeitung: gebürstetes Nickel, Patina, weiß und schwarz.

Lüftungsgitter (nur für Flügelbreiten: 80, 90, 100).

Flügel mit und ohne Falz „100“.

Absenkdichtung²⁾.

VSG 221 Verbundsicherheitsglas, beidseitig glatt, satiniert oder schwarz.

Metallabdeckungen für Türbänder am Falzflügel (Farbe: gebürstetes Nickel, Patina, Chrom glänzend, Messing glänzend, weiß und schwarz).

Austausch gegen Magnetverschluss in schwarzer Farbe für Flügel ohne Falz.

¹⁾ Türoberfläche weiß, glatt, Weißlack-Optik. ²⁾ Spezielle **AntiFinger**-Beschichtung

zur Reduzierung von Schmutz und Fingerabdrücken.

FREZJA

TÜRFLÜGEL FÜR INNENRÄUME IN RAHMENKONSTRUKTION STILE MIT UND OHNE FALZ



FREZJA 5, Dekor HELLGRAU ST CPL, Türdrücker CUBE SLIM schwarz matt

VERFÜGBARE LÖSUNGEN

PL

Norm PL

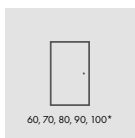

einfügelige Tür

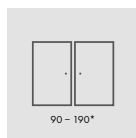

zweiflügelige Tür

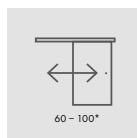

einfügelige Schiebetüren ³⁾

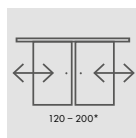

zweiflügelige Schiebetüren ³⁾

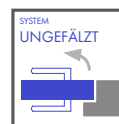

SYSTEM UNGEFÄLTZ

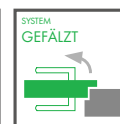

SYSTEM GEFÄLTZ

CZ

Norm CZ

VERFÜGBARE FLÜGELBREITEN

60

70

80

90

100

LÜFTUNGS-AUSFRÄSUNG

FREZJA 8



FREZJA 2



FREZJA 4



FREZJA 6

PL 2112

Norm PL2112

MDF-RAHMEN

mit der Dekorfolie Greko, PREMIUM, CPL



FREZJA 9

Die 3 mm starke Kante des Panels ist immer schwarz



Modell nur mit Spiegel die andere Seite - das dem jeweiligen Dekor beschichtete Platte. Vorderseite - Spiegel von der Türbandseite

Scheibe mit 8 mm Stärke

KONSTRUKTION

- Türflügel mit oder ohne Falz in Rahmenkonstruktion STILE.
- Vertikale und horizontale Rahmen aus MDF mit der Dekorfolie Greko, PREMIUM, ST CPL oder ST CPL mit AntiFinger-Beschichtung.
- HDF-Platten mit 16 mm Dicke (Modell FREZJA 2 und 6 auch Türfüllung 4 mm) mit Oberfläche Greko, CPL oder PREMIUM, FREZJA 7 nur mit Spiegel erhältlich.

BESCHLÄGE

- Drei Türbänder mit jeweils 2 Gewindestiften in horizontaler Ebene am Falzflügel in Silber.
- Drei verdeckt liegende Türbänder am Flügel ohne Falz in Silber (Schwarz gegen Aufpreis); die Türbänder werden mit der Zarge geliefert und sind im Preis enthalten.
- Fallen-Riegelschloss im Falzflügel und Magnetschloss (wahlweise Fallen-Riegelschloss) im Flügel ohne Falz und im reverse-öffnenden Flügel: mit Schlüssel, Patenzylinder, Einsteckschloss ohne Riegel oder Badriegel in Silberfarbe; wahlweise Magnetschloss in schwarzer Farbe gegen Aufpreis.

VERGLASUNG

- Gehärtetes satiniertes oder klares Glas 4 mm oder einseitiger Spiegel (nur Frezja 7), gegen Aufpreis VSG 221, satiniert oder schwarz, sicher, beidseitig gla. (gilt nicht für Frezja 7, 8).
- Anpassung der Verglasung als RÜCKSEITE möglich (VORDERSEITE als standardmäßige Verglasung).
- Feste Glasbreite; FREZJA 1 - 140 mm, FREZJA 5 - 70mm.

GREKO

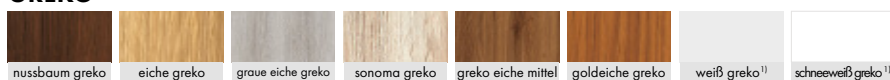

PREMIUM



CPL



GEGEN AUFPREIS

Rekuperative Kürzung oder Lüftungsausfräsung.

Kunststoffhülsen in Holzoptik (4 Stück)²⁾

Hülsen aus Metall, rund und viereckig (4 Stück)²⁾
Oberfläche: gebürstetes Nickel, patiniert, weiß und schwarz.

Lüftungsgitter²⁾ (nur für Flügelbreiten: 80, 90, 100).

Flügel mit und ohne Falz „100“.

VSG 221 Verbundsicherheitsglas, beidseitig glatt, satiniert oder schwarz
- modellen FREZJA 1, 2, 3.

Austausch gegen Magnetverschluss in schwarzer Farbe für Flügel ohne Falz.

Absenkdichtung (nicht verfügbar FREZJA 8)

Metallabdeckungen für Türbänder am Falzflügel (Farbe: gebürstetes Nickel, Patina, Chrom glänzend, Messing glänzend, weiß und schwarz).

¹⁾ Türoberfläche weiß, glatt, Weißlack-Optik. ²⁾ Nicht verfügbar für FREZJA 8. ³⁾ FREZJA 8 ist nicht in Schiebesystemen verfügbar.

⁴⁾ Spezielle AntiFinger-Beschichtung zur Reduzierung von Schmutz und Fingerabdrücken.

NEMEZJA

TÜRFLÜGEL FÜR INNENRÄUME IN RAHMENKONSTRUKTION STILE MIT UND OHNE FALZ



NEMEZJA 12, Dekor Weiß PREMIUM, Türdrücker CUBE PREMIUM schwarz matt

VERFÜGBARE LÖSUNGEN

PL

Norm PL

CZ

Norm CZ

PL 2112

Norm PL2112

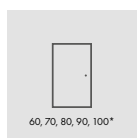

einflügelige Tür

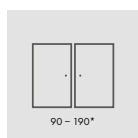

zweiflügelige Tür

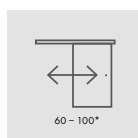

einflügelige
Schiebetüren ³⁾

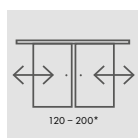

zweiflügelige
Schiebetüren ³⁾

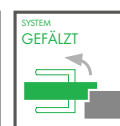
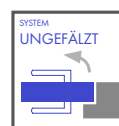

VERFÜGBARE FLÜGELBREITEN

60

70

80

90

100

MDF-RAHMEN MDF

mit der Dekorfolie Greko, PREMIUM, CPL





KONSTRUKTION

- Türflügel mit oder ohne Falz in Rahmenkonstruktion STILE.
- Vertikale und horizontale Rahmen aus MDF mit der Dekorfolie Greko, PREMIUM, ST CPL oder ST CPL mit AntiFinger-Beschichtung.
- Türfüllung aus HDF-Platten, 16 mm stark, gefast, mit Oberfläche Greko, CPL oder PREMIUM.



BESCHLÄGE

- Drei Türbänder mit jeweils 2 Gewindestiften in horizontaler Ebene am Falzflügel in Silber.
- Drei verdeckt liegende Türbänder am Flügel ohne Falz in Silber (Schwarz gegen Aufpreis); die Türbänder werden mit der Zarge geliefert und sind im Preis enthalten.
- Fallen-Riegelschloss im Falzflügel und Magnetschloss (wahlweise Fallen-Riegelschloss) im Flügel ohne Falz und im reverse-öffnenden Flügel: mit Schlüssel, Patenzylinder, Einsteckschloss ohne Riegel oder Badriegel in Silberfarbe; wahlweise Magnetschloss in schwarzer Farbe gegen Aufpreis.

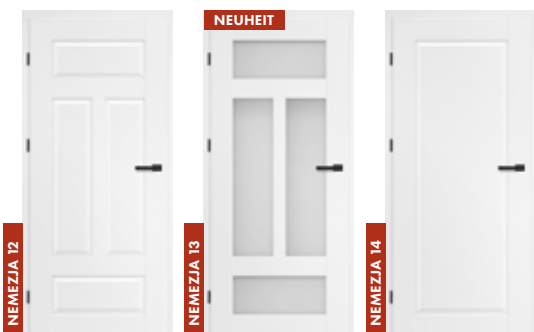

VERGLASUNG

- Gehärtetes satiniertes oder transparentes Glas 4 mm als Standardausführung oder gegen Aufpreis VSG 221, satiniert oder schwarz, sicher, beidseitig glatt
- Anpassung der Verglasung als RÜCKSEITE möglich (VORDERSEITE als standardmäßige Verglasung).

GREKO



PREMIUM



CPL



GEGEN AUFPREIS

Rekuperative Kürzung oder Lüftungsausfräsung.

Kunststoffhülsen in Holzoptik (4 Stück).

Runde und viereckige Metallhülsen (4 Stück); Oberflächenverarbeitung: gebürstetes Nickel, Patina, weiß und schwarz.

Lüftungsgitter (nur für Flügelbreiten: 80, 90, 100).

Flügel mit und ohne Falz „100“.

Absenkdichtung.

VSG 221 Verbundsicherheitsglas, beidseitig glatt, satiniert oder schwarz.

NEMEZIA 1
NEMEZIA 9 i 13
NEMEZIA 7
NEMEZIA 4 i 11
NEMEZIA 10

Metallabdeckungen für Türbänder am Falzflügel (Farbe: gebürstetes Nickel, Patina, Chrom glänzend, Messing glänzend, weiß und schwarz).

Austausch gegen Magnetverschluss in schwarzer Farbe für Flügel ohne Falz.

¹⁾ Türoberfläche weiß, glatt, Weißlack-Optik. ²⁾ Spezielle **AntiFinger**-Beschichtung zur Reduzierung von Schmutz und Fingerabdrücken.

BERBERYS

TÜRFLÜGEL FÜR INNENRÄUME IN RAHMENKONSTRUKTION STILE MIT UND OHNE FALZ



BERBERYS 1, Dekor ESCH E GRAPHIT PREMIUM, Türdrücker TOPAZ INOX

VERFÜGBARE LÖSUNGEN

PL

Norm PL

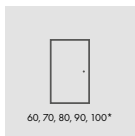

60, 70, 80, 90, 100*

einflügelige Tür

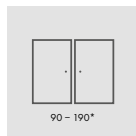

90 - 190*

zweiflügelige Tür

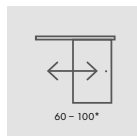

60 - 100*

einflügelige
Schiebetüren

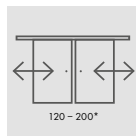

120 - 200*

zweiflügelige
Schiebetüren

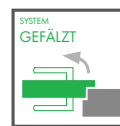
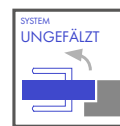

CZ

Norm CZ

VERFÜGBARE FLÜGELBREITEN

60

70

80

90

100

MDF-RAHMEN MDF

mit der Dekorfolie Greko, PREMIUM, CPL





KONSTRUKTION

- Türlügel mit oder ohne Falz in Rahmenkonstruktion STILE.
- Vertikale und horizontale Rahmen aus MDF mit der Dekorfolie Greko, PREMIUM, ST CPL oder ST CPL mit AntiFinger-Beschichtung.
- Türfüllung aus HDF-Platten, 4 mm stark, mit Greko-, CPL- oder PREMIUM-Oberfläche bedeckt.
- Einsätze aus gebürstetem Aluminium.

BESCHLÄGE

- Drei Türbänder mit jeweils 2 Gewindestiften in horizontaler Ebene am Falzflügel in Silber
- Drei verdeckt liegende Türbänder am Flügel ohne Falz in Silber (Schwarz gegen Aufpreis); die Türbänder werden mit der Zarge geliefert und sind im Preis enthalten.
- Fallen-Riegelschloss im Falzflügel und Magnetschloss (wahlweise Fallen-Riegelschloss) im Flügel ohne Falz und im reverse-öffnenden Flügel: mit Schlüssel, Patenzylinder, Einsteckschloss ohne Riegel oder Badriegel in Silberfarbe; wahlweise Magnetschloss in schwarzer Farbe gegen Aufpreis.

VERGLASUNG

- Gehärtetes satiniertes oder transparentes Glas 4 mm als Standardausführung oder gegen Aufpreis VSG 221, satiniert oder schwarz,sicher, beidseitig glatt
- Anpassung der Verglasung als RÜCKSEITE möglich (VORDERSEITE als standardmäßige Verglasung).

GREKO

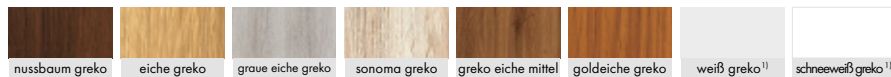

PREMIUM



CPL



GEGEN AUFPREIS

Rekuperative Kürzung oder Lüftungsausfräsung.

Kunststoffhülsen in Holzoptik (4 Stück).

Runde und viereckige Metallhülsen (4 Stück); Oberflächenverarbeitung: gebürstetes Nickel, Patina, weiß und schwarz.

Lüftungsgitter (nur für Flügelbreiten: 80, 90, 100).

Flügel mit und ohne Falz „100“.

Absenkdichtung.

VSG 221 Verbundsicherheitsglas, beidseitig glatt, satiniert oder schwarz.

Metallabdeckungen für Türbänder am Falzflügel (Farbe: gebürstetes Nickel, Patina, Chrom glänzend, Messing glänzend, weiß und schwarz)

Austausch gegen Magnetverschluss in schwarzer Farbe für Flügel ohne Falz.

¹⁾ Türoberfläche weiß, glatt, Weißlack-Optik. ²⁾ Spezielle **AntiFinger**-Beschichtung zur Reduzierung von Schmutz und Fingerabdrücken.

FLOKS

TÜRFLÜGEL FÜR INNENRÄUME IN RAHMENKONSTRUKTION STILE MIT UND OHNE FALZ



FLOKS 8, Dekor EICHE ST CPL, Türdrücker CUBE chrom gebürstet matt

VERFÜGBARE LÖSUNGEN

PL

Norm PL

CZ

Norm CZ

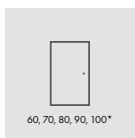

einflügelige Tür

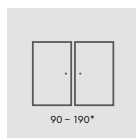

zweiflügelige Tür

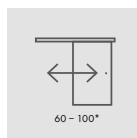

einflügelige
Schiebetüren

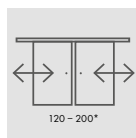

zweiflügelige
Schiebetüren

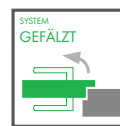
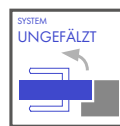

VERFÜGBARE FLÜGELBREITEN

60

70

80

90

100

MDF-RAHMEN MDF

mit der Dekorfolie Greko, PREMIUM, CPL





KONSTRUKTION

- Türflügel mit oder ohne Falz in Rahmenkonstruktion STILE.
- Vertikale und horizontale Rahmen aus MDF mit der Dekorfolie Greko, PREMIUM, ST CPL oder ST CPL mit AntiFinger-Beschichtung.
- Türfüllung aus HDF-Platten, 4 mm stark, mit Greko-, CPL- oder PREMIUM-Oberfläche bedeckt.
- Einsätze aus gebürstetem Aluminium.



BESCHLÄGE

- Drei Türbänder mit jeweils 2 Gewindestiften in horizontaler Ebene am Falzflügel in Silber.
- Drei verdeckt liegende Türbänder am Flügel ohne Falz in Silber (Schwarz gegen Aufpreis); die Türbänder werden mit der Zarge geliefert und sind im Preis enthalten.
- Fallen-Riegelschloss im Falzflügel und Magnetschloss (wahlweise Fallen-Riegelschloss) im Flügel ohne Falz und im reverse-öffnenden Flügel: mit Schlüssel, Patentzylinder, Einsteckschloss ohne Riegel oder Badriegel in Silberfarbe; wahlweise Magnetschloss in schwarzer Farbe gegen Aufpreis.



VERGLASUNG

- Gehärtetes satiniertes oder transparentes Glas 4 mm als Standardausführung oder gegen Aufpreis VSG 221, satiniert oder schwarz, sicher, beidseitig glatt.
- Anpassung der Verglasung als RÜCKSEITE möglich (VORDERSEITE als standardmäßige Verglasung).

GREKO

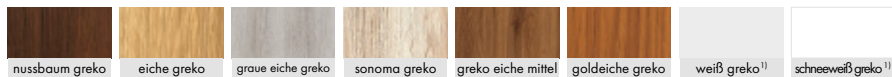

PREMIUM



CPL



GEGEN AUFPREIS

Rekuperative Kürzung oder Lüftungsausfräsung.

Kunststoffhülsen in Holzoptik (4 Stück).

Runde und viereckige Metallhülsen (4 Stück); Oberflächenverarbeitung: gebürstetes Nickel, Patina, weiß und schwarz.

Lüftungsgitter (nur für Flügelbreiten: 80, 90, 100).

Flügel mit und ohne Falz „100“.

Absenkdichtung.

VSG 221 Verbundsicherheitsglas, beidseitig glatt, satiniert oder schwarz.

Metallabdeckungen für Türbänder am Falzflügel (Farbe: Nickel gebürstet, Patina, Chrom glänzend, Messing glänzend, weiß und schwarz).

Austausch gegen Magnetverschluss in schwarzer Farbe für Flügel ohne Falz.

¹⁾ Türoberfläche weiß, glatt, Weißlack-Optik. ²⁾ Spezielle **AntiFinger**-Beschichtung zur Reduzierung von Schmutz und Fingerabdrücken.

KAMELIA

TÜRFLÜGEL FÜR INNENRÄUME IN RAHMENKONSTRUKTION STILE MIT UND OHNE FALZ



KAMELIA 1, Dekor ESCH E GRAPHIT PREMIUM, Türdrücker CUBE Chrom gebürstet matt

VERFÜGBARE LÖSUNGEN

PL

Norm PL

CZ

Norm CZ

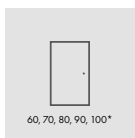

einflügelige Tür

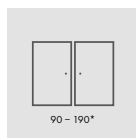

zweiflügelige Tür

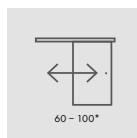

einflügelige
Schiebetüren

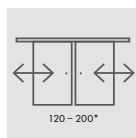

zweiflügelige
Schiebetüren

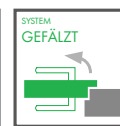
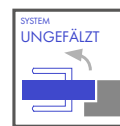

VERFÜGBARE FLÜGELBREITEN

60

70

80

90

100

MDF-RAHMEN MDF

mit der Dekorfolie Greko, PREMIUM, CPL





KONSTRUKTION

- Türflügel mit oder ohne Falz in Rahmenkonstruktion STILE.
- Vertikale und horizontale Rahmen aus MDF mit der Dekorfolie Greko, PREMIUM, ST CPL oder ST CPL mit AntiFinger-Beschichtung.
- Türfüllung aus HDF-Platten, 4 mm stark, mit Greko-, CPL- oder PREMIUM-Oberfläche bedeckt.

BESCHLÄGE

- Drei Türbänder mit jeweils 2 Gewindestiften in horizontaler Ebene am Falzflügel in Silber.
- Drei verdeckt liegende Türbänder am Flügel ohne Falz in Silber (Schwarz gegen Aufpreis); die Türbänder werden mit der Zarge geliefert und sind im Preis enthalten.
- Fallen-Riegelschloss im Falzflügel und Magnetschloss (wahlweise Fallen-Riegelschloss) im Flügel ohne Falz und im reverse-öffnenden Flügel: mit Schlüssel, Patentzylinder, Einsteckschloss ohne Riegel oder Badriegel in Silberfarbe; wahlweise Magnetschloss in schwarzer Farbe gegen Aufpreis.

VERGLASUNG

- Gehärtetes satiniertes oder transparentes Glas 4 mm als Standardausführung oder gegen Aufpreis VSG 221, satiniert oder schwarz, sicher, beidseitig glatt.
- Anpassung der Verglasung als RÜCKSEITE möglich (VORDERSEITE als standardmäßige Verglasung).

GREKO

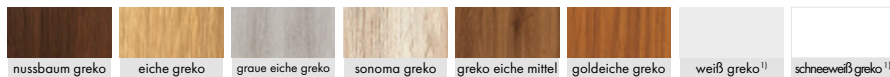

PREMIUM



CPL



GEGEN AUFPREIS

Rekuperative Kürzung oder Lüftungsausfräsung.

Kunststoffhülsen in Holzoptik (4 Stück).

Runde und viereckige Metallhülsen (4 Stück); Oberflächenverarbeitung: gebürstetes Nickel, Patina, weiß und schwarz.

Lüftungsgitter (nur für Flügelbreiten: 80, 90, 100).

Flügel mit und ohne Falz „100“.

Absenkdichtung.

VSG 221 Verbundsicherheitsglas, beidseitig glatt, satiniert oder schwarz.

Metallabdeckungen für Türbänder am Falzflügel (Farbe: gebürstetes Nickel, Patina, Chrom glänzend, Messing glänzend, weiß und schwarz)

Austausch gegen Magnetverschluss in schwarzer Farbe für Flügel ohne Falz.

¹⁾ Türoberfläche weiß, glatt, Weißlack-Optik. ²⁾ Spezielle **AntiFinger**-Beschichtung zur Reduzierung von Schmutz und Fingerabdrücken.

FRAGI

TÜRFLÜGEL FÜR INNENRÄUME IN RAHMENKONSTRUKTION STILE OHNE FALZ



FRAGI 16, Dekor SCHWARZ ST CPL, Türdrücker CUBE gebürstetes Chrom matt

VERFÜGBARE LÖSUNGEN

PL

Norm PL

CZ

Norm CZ

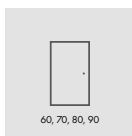

einflügelige Tür

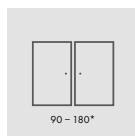

zweiflügelige Tür

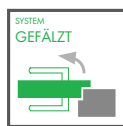

VERFÜGBARE FLÜGELBREITEN

60 70 80 90

STANDARD-VERGLASUNG „VORDERSEITE“



SONDERVERGLASUNG „RÜCKSEITE“



MDF-RAHMEN MDF

mit der Dekorfolie Greko, PREMIUM, CPL



KONSTRUKTION

- Mit einem gefälzten Flügel im Rahmenaufbau STILE.
- Vertikale und horizontale Rahmen aus MDF mit der Dekorfolie Greko, PREMIUM, ST CPL oder ST CPL mit AntiFinger-Beschichtung.

BESCHLÄGE

- Drei Türbänder mit jeweils 2 Gewindestiften in horizontaler Ebene am Falzflügel in Silber
- Fallen-Riegelschloss mit Schlüssel, mit Profilzylinder, Einsteckschloss ohne Riegel oder mit Türsperre.

VERGLASUNG

- Einscheibensicherheitsglas 8 mm oder gehärtetes VSG/ESG 44.1 satinierte oder schwarze Scheibe, sicher, beidseitig glatt (Modelle Fragi 15 und Fragi 16).
- Anpassung der Verglasung als RÜCKSEITE möglich (VORDERSEITE als standardmäßige Verglasung).

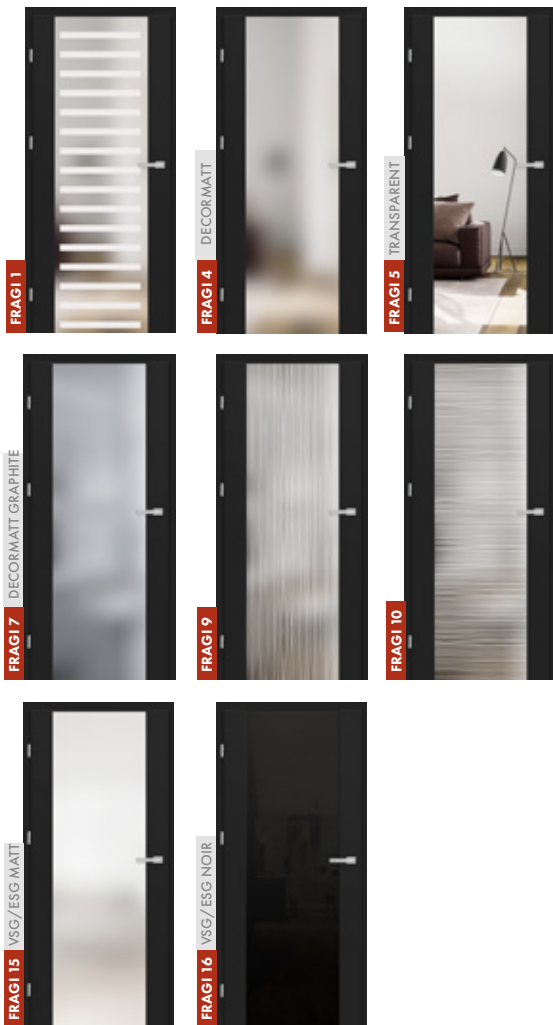

GREKO

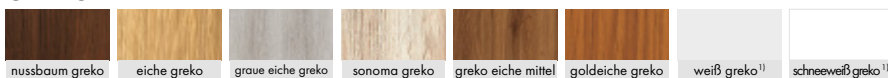

PREMIUM



CPL



GEGEN AUFPREIS

Lüftungunterschnitt.

Metallabdeckungen für Türbänder am Falzflügel (Farbe: Nickel gebürstet, Patina, Chrom glänzend, Messing glänzend, weiß und schwarz).

¹⁾ Türoberfläche weiß, glatt, Weißlack-Optik. ²⁾ Spezielle **AntiFinger**-Beschichtung zur Reduzierung von Schmutz und Fingerabdrücken.

Hinweis: Die gezeigten Bilder der Türen gelten nur für die Flügelbreite 80. Bei den übrigen Breiten des Modells FRAGI 1 weichen die Proportionen geringfügig ab. Detaillierte Informationen und Bilder finden Sie auf unserer Website: www.erkado.pl

SURMIA

TÜRFLÜGEL FÜR INNENRÄUME IN RAHMENKONSTRUKTION STILE MIT UND OHNE FALZ



SURMIA 1, Oberfläche WENGE ST CPL, Türdrücker CUBE Chrom gebürstet matt

VERFÜGBARE LÖSUNGEN

PL

Norm PL

CZ

Norm CZ

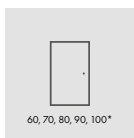

einflügelige Tür

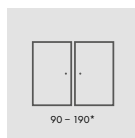

zweiflügelige Tür

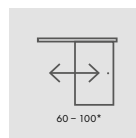

einflügelige
Schiebetüren

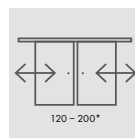

zweiflügelige
Schiebetüren

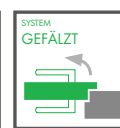
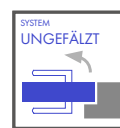

VERFÜGBARE FLÜGELBREITEN

60

70

80

90

100

MDF-RAHMEN MDF

mit der Dekorfolie Greko, PREMIUM, CPL





MASERRICHTUNGEN

PREMIUM



CPL



GEGEN AUFPREIS

- Rekuperative Kürzung oder Lüftungsausfräsung.
- Kunststoffhülsen in Holzoptik (4 Stück).
- Runde und viereckige Metallhülsen (4 Stück); Oberflächenverarbeitung: gebürstetes Nickel, Patina, weiß und schwarz.
- Lüftungsgitter (nur für Flügelbreiten: 80, 90, 100).
- Flügel mit und ohne Falz „100“.
- Absenkdichtung.

KONSTRUKTION

- Türflügel mit oder ohne Falz in Rahmenkonstruktion STILE.
- Vertikale und horizontale Rahmen aus MDF mit der Dekorfolie PREMIUM, ST CPL oder ST CPL mit AntiFinger-Beschichtung.
- Sehr breites Querteil mit 35 mm Stärke.
- Türfüllung aus HDF-Platten, 22 mm und 4 mm stark, mit PREMIUM-Oberfläche

BESCHLÄGE

- Drei Türbänder mit jeweils 2 Gewindestiften in horizontaler Ebene am Falzflügel in Silber.
- Drei verdeckt liegende Türbänder am Flügel ohne Falz in Silber (Schwarz gegen Aufpreis); die Türbänder werden mit der Zarge geliefert und sind im Preis enthalten.
- Fallen-Riegelschloss im Falzflügel und Magnetschloss (wahlweise Fallen-Riegelschloss) im Flügel ohne Falz und im reverse-öffnenden Flügel: mit Schlüssel, Patentzylinder, Einsteckschloss ohne Riegel oder Badriegel in Silberfarbe; wahlweise Magnetschloss in schwarzer Farbe gegen Aufpreis.

VERGLASUNG

- Gehärtetes satiniertes oder transparentes Glas 4 mm als Standardausführung oder gegen Aufpreis VSG 221, satiniert oder schwarz,sicher, beidseitig glatt.
- Anpassung der Verglasung als RÜCKSEITE möglich (VORDERSEITE als standardmäßige Verglasung).

VSG 221 Verbundsicherheitsglas, beidseitig glatt, satiniert oder schwarz.
 Metallabdeckungen für Türbänder am Falzflügel (Farbe: gebürstetes Nickel, Patina, Chrom glänzend, Messing glänzend, weiß und schwarz)
 Austausch gegen Magnetverschluss in schwarzer Farbe für Flügel ohne Falz.

¹) Türoberfläche weiß, glatt, Weißlack-Optik. ²) Spezielle **AntiFinger**-Beschichtung zur Reduzierung von Schmutz und Fingerabdrücken.

POWOJNIK

TÜRFLÜGEL FÜR INNENRÄUME IN RAHMENKONSTRUKTION STILE MIT UND OHNE FALZ



POWOJNIK 1, Dekor DUNKELBLAU ST CPL, Türdrücker TOPAZ INOX

VERFÜGBARE LÖSUNGEN

PL

Norm PL

CZ

Norm CZ

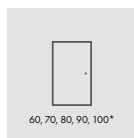

einflügelige Tür

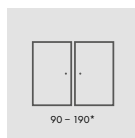

zweiflügelige Tür

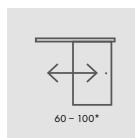

einflügelige
Schiebetüren

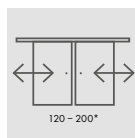

zweiflügelige
Schiebetüren

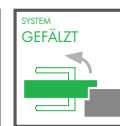
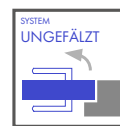

VERFÜGBARE FLÜGELBREITEN

60

70

80

90

100

MDF-RAHMEN MDF

mit der Dekorfolie Greko, PREMIUM, CPL



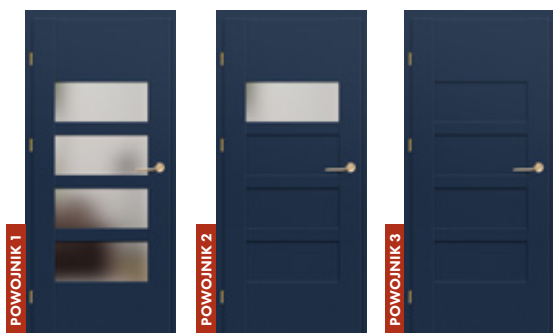

KONSTRUKTION

- Türflügel mit oder ohne Falz in Rahmenkonstruktion STILE.
- Vertikale und horizontale Rahmen aus MDF mit der Dekorfolie PREMIUM, ST CPL oder ST CPL mit AntiFinger-Beschichtung.
- Türfüllung aus HDF-Platten, 4 mm stark, mit CPL- oder PREMIUM Oberfläche bedeckt.
- Mittlere Querteile 22 mm dick und sehr breites Querteil oben und unten, 35mm.

BESCHLÄGE

- Drei Türbänder mit jeweils 2 Gewindestiften in horizontaler Ebene am Falzflügel in Silber
- Drei verdeckt liegende Türbänder am Flügel ohne Falz in Silber (Schwarz gegen Aufpreis); die Türbänder werden mit der Zarge geliefert und sind im Preis enthalten.
- Fallen-Riegelschloss im Falzflügel und Magnetschloss (wahlweise Fallen-Riegelschloss) im Flügel ohne Falz und im reverse-öffnenden Flügel: mit Schlüssel, Patentzylinder, Einsteckschloss ohne Riegel oder Badriegel in Silberfarbe; wahlweise Magnetschloss in schwarzer Farbe gegen Aufpreis.

VERGLASUNG

- Gehärtetes satiniertes oder transparentes Glas 4 mm als Standardausführung oder gegen Aufpreis VSG 221, satiniert oder schwarz, sicher, beidseitig glatt
- Anpassung der Verglasung als RÜCKSEITE möglich (VORDERSEITE als standardmäßige Verglasung).

PREMIUM



CPL



GEGEN AUFPREIS

Rekuperative Kürzung oder Lüftungsausfräsung.

Kunststoffhülsen in Holzoptik (4 Stück).

Runde und viereckige Metallhülsen (4 Stück); Oberflächenverarbeitung: gebürstetes Nickel, Patina, weiß und schwarz.

Lüftungsgitter (nur für Flügelbreiten: 80, 90, 100).

Flügel mit und ohne Falz „100“.

Absenkdichtung.

VSG 221 Verbundsicherheitsglas, beidseitig glatt, satiniert oder schwarz.

Metallabdeckungen für Türbänder am Falzflügel (Farbe: gebürstetes Nickel, Patina, Chrom glänzend, Messing glänzend, weiß und schwarz)

Austausch gegen Magnetverschluss in schwarzer Farbe für Flügel ohne Falz.

¹) Türoberfläche weiß, glatt, Weißlack-Optik. ²) Spezielle **AntiFinger**-Beschichtung zur Reduzierung von Schmutz und Fingerabdrücken.

PETUNIA

TÜRFLÜGEL FÜR INNENRÄUME IN RAHMENKONSTRUKTION STILE MIT UND OHNE FALZ



PETUNIA 1, Dekor EICHE PREMIUM, Türdrücker TOPAZ INOX

VERFÜGBARE LÖSUNGEN

PL

Norm PL

CZ

Norm CZ

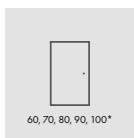

einflügelige Tür

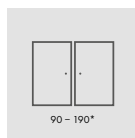

zweiflügelige Tür

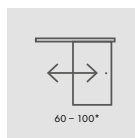

einflügelige
Schiebetüren

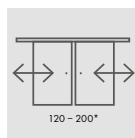

zweiflügelige
Schiebetüren

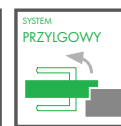

VERFÜGBARE FLÜGELBREITEN

60

70

80

90

100

MDF-RAHMEN MDF

mit der Dekorfolie Greko, PREMIUM, CPL





KONSTRUKTION

- Türlügel mit oder ohne Falz in Rahmenkonstruktion STILE.
- Vertikale und horizontale Rahmen aus MDF mit der Dekorfolie Greko, PREMIUM, ST CPL oder ST CPL mit AntiFinger-Beschichtung.
- Türfüllung aus HDF-Platten, 4 mm stark, mit Greko-, CPL- oder PREMIUM-Oberfläche bedeckt.

BESCHLÄGE

- drei Türbänder mit jeweils 2 Gewindestiften in horizontaler Ebene am Falzflügel in Silber.
- Drei verdeckt liegende Türbänder am Flügel ohne Falz in Silber (Schwarz gegen Aufpreis); die Türbänder werden mit der Zarge geliefert und sind im Preis enthalten.
- Fallen-Riegelschloss im Falzflügel und Magnetschloss (wahlweise Fallen-Riegelschloss) im Flügel ohne Falz und im reverse-öffnenden Flügel: mit Schlüssel, Patenzylinder, Einsteckschloss ohne Riegel oder Badriegel in Silberfarbe; wahlweise Magnetschloss in schwarzer Farbe gegen Aufpreis.

VERGLASUNG

- Gehärtetes satiniertes oder transparentes Glas 4 mm als Standardausführung oder gegen Aufpreis VSG 221, satiniert oder schwarz, sicher, beidseitig glatt.
- Anpassung der Verglasung als RÜCKSEITE möglich (VORDERSEITE als standardmäßige Verglasung).

GREKO

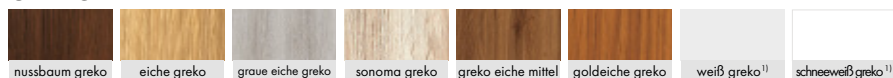

PREMIUM



CPL



GEGEN AUFPREIS

Rekuperative Kürzung oder Lüftungsausfräsung.

Kunststoffhülsen in Holzoptik (4 Stück).

Runde und viereckige Metallhülsen (4 Stück); Oberflächenverarbeitung: gebürstetes Nickel, Patina, weiß und schwarz.

Lüftungsgitter (nur für Flügelbreiten: 80, 90, 100).

Flügel mit und ohne Falz „100“.

Absenkdichtung.

VSG 221 Verbundsicherheitsglas, beidseitig glatt, satiniert oder schwarz.

Metallabdeckungen für Türbänder am Falzflügel (Farbe: gebürstetes Nickel, Patina, Chrom glänzend, Messing glänzend, weiß und schwarz)

Austausch gegen Magnetverschluss in schwarzer Farbe für Flügel ohne Falz.

¹⁾ Türoberfläche weiß, glatt, Weißlack-Optik. ²⁾ Spezielle **AntiFinger**-Beschichtung zur Reduzierung von Schmutz und Fingerabdrücken.

LAWENDA

TÜRFLÜGEL FÜR INNENRÄUME IN RAHMENKONSTRUKTION STILE MIT UND OHNE FALZ

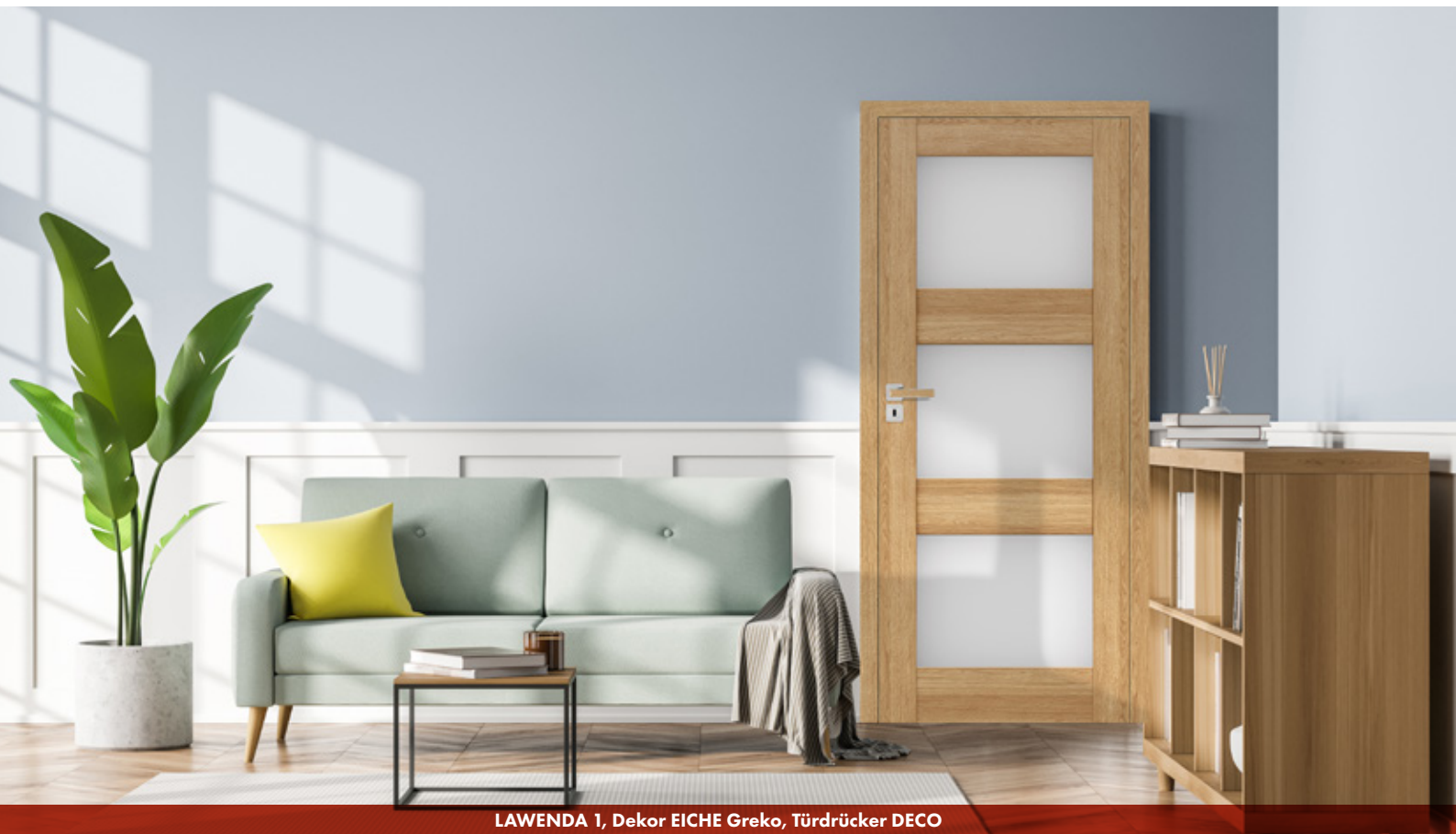

LAWENDA 1, Dekor EICHE Greko, Türdrücker DECO

VERFÜGBARE LÖSUNGEN

PL

Norm PL

CZ

Norm CZ

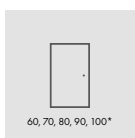

einflügelige Tür

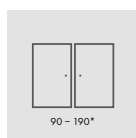

zweiflügelige Tür

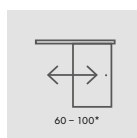

einflügelige
Schiebetüren

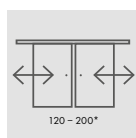

zweiflügelige
Schiebetüren

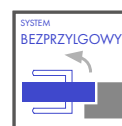

VERFÜGBARE FLÜGELBREITEN

60

70

80

90

100

MDF-RAHMEN MDF

mit der Dekorfolie Greko, PREMIUM, CPL



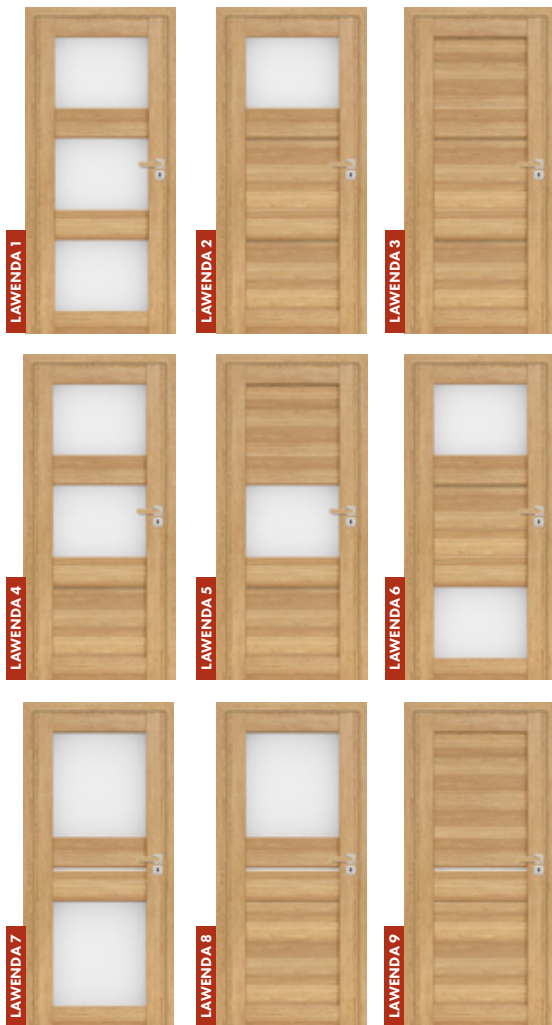

KONSTRUKTION

- Türflügel mit oder ohne Falz in Rahmenkonstruktion STILE.
- Vertikale und horizontale Rahmen aus MDF mit der Dekorfolie Greko, PREMIUM, ST CPL oder ST CPL mit AntiFinger-Beschichtung.
- Türfüllung aus HDF-Platten, 4 mm stark, mit Greko-, CPL- oder PREMIUM-Oberfläche bedeckt.

BESCHLÄGE

- drei Türbänder mit jeweils 2 Gewindestiften in horizontaler Ebene am Falzflügel in Silber
- Drei verdeckt liegende Türbänder am Flügel ohne Falz in Silber (Schwarz gegen Aufpreis); die Türbänder werden mit der Zarge geliefert und sind im Preis enthalten.
- Fallen-Riegelschloss im Falzflügel und Magnetschloss (wahlweise Fallen-Riegelschloss) im Flügel ohne Falz und im reverse-öffnenden Flügel: mit Schlüssel, Patencylinder, Einsteckschloss ohne Riegel oder Badriegel in Silberfarbe; wahlweise Magnetschloss in schwarzer Farbe gegen Aufpreis.

VERGLASUNG

- Gehärtetes satiniertes oder transparentes Glas 4 mm als Standardausführung oder gegen Aufpreis VSG 221, satiniert oder schwarz,sicher, beidseitig glatt
- Anpassung der Verglasung als RÜCKSEITE möglich (VORDERSEITE als standardmäßige Verglasung).

GREKO

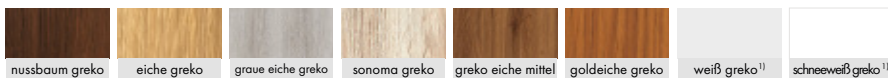

PREMIUM



CPL



GEGEN AUFPREIS

Rekuperative Kürzung oder Lüftungsausfräsung.

Kunststoffhülsen in Holzoptik (4 Stück).

Runde und viereckige Metallhülsen (4 Stück); Oberflächenverarbeitung: gebürstetes Nickel, Patina, weiß und schwarz.

Lüftungsgitter (nur für Flügelbreiten: 80, 90, 100).

Flügel mit und ohne Falz „100“.

Absenkdichtung.

VSG 221 Verbundsicherheitsglas, beidseitig glatt, satiniert oder schwarz. Modellen: Lawenda 1,2,4,5,6,7,8,9.

Metallabdeckungen für Türbänder am Falzflügel (Farbe: gebürstetes Nickel, Patina, Chrom glänzend, Messing glänzend, weiß und schwarz)

Austausch gegen Magnetverschluss in schwarzer Farbe für Flügel ohne Falz.

¹⁾ Türoberfläche weiß, glatt, Weißlack-Optik. ²⁾ Spezielle **AntiFinger**-Beschichtung

zur Reduzierung von Schmutz und Fingerabdrücken.

KROKUS

TÜRFLÜGEL FÜR INNENRÄUME IN RAHMENKONSTRUKTION STILE MIT UND OHNE FALZ



KROKUS 1, Dekor NUSSBAUM Greko, Türdrücker DECO

VERFÜGBARE LÖSUNGEN

PL

Norm PL

CZ

Norm CZ

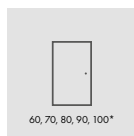

einflügelige Tür

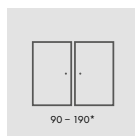

zweiflügelige Tür

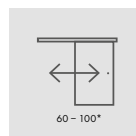

einflügelige
Schiebetüren

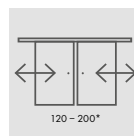

zweiflügelige
Schiebetüren

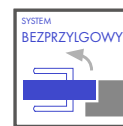

VERFÜGBARE FLÜGELBREITEN

60

70

80

90

100

MDF-RAHMEN MDF

mit der Dekorfolie Greko, PREMIUM, CPL





KONSTRUKTION

- Türflügel mit oder ohne Falz in Rahmenkonstruktion STILE.
- Vertikale und horizontale Rahmen aus MDF mit der Dekorfolie Greko, PREMIUM, ST CPL oder ST CPL mit AntiFinger-Beschichtung.
- Türfüllung aus HDF-Platten, 4 mm stark, mit Greko-, CPL- oder PREMIUM-Oberfläche bedeckt.
- Einsätze aus gebürstetem Aluminium.

BESCHLÄGE

- drei Türbänder mit jeweils 2 Gewindestiften in horizontaler Ebene am Falzflügel in Silber
- Drei verdeckt liegende Türbänder am Flügel ohne Falz in Silber (Schwarz gegen Aufpreis); die Türbänder werden mit der Zarge geliefert und sind im Preis enthalten.
- Fallen-Riegelschloss im Falzflügel und Magnetschloss (wahlweise Fallen-Riegelschloss) im Flügel ohne Falz und im reverse-öffnenden Flügel: mit Schlüssel, Patentzylinder, Einsteckschloss ohne Riegel oder Badriegel in Silberfarbe; wahlweise Magnetschloss in schwarzer Farbe gegen Aufpreis.

VERGLASUNG

- Gehärtetes satiniertes oder transparentes Glas 4 mm als Standardausführung oder gegen Aufpreis VSG 221, satiniert oder schwarz, sicher, beidseitig glatt
- Anpassung der Verglasung als RÜCKSEITE möglich (VORDERSEITE als standardmäßige Verglasung).

GREKO

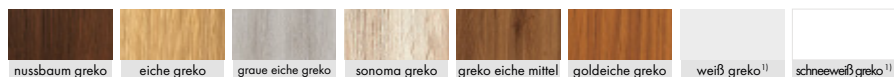

PREMIUM



CPL



GEGEN AUFPREIS

Rekuperative Kürzung oder Lüftungsausfräsung.

Kunststoffhülsen in Holzoptik (4 Stück).

Runde und viereckige Metallhülsen (4 Stück); Oberflächenverarbeitung: gebürstetes Nickel, Patina, weiß und schwarz.

Lüftungsgitter (nur für Flügelbreiten: 80, 90, 100).

Flügel mit und ohne Falz „100“.

Absenkdichtung.

VSG 221 Verbundsicherheitsglas, beidseitig glatt, satiniert oder schwarz.

Metallabdeckungen für Türbänder am Falzflügel (Farbe: gebürstetes Nickel, Patina, Chrom glänzend, Messing glänzend, weiß und schwarz)

Austausch gegen Magnetverschluss in schwarzer Farbe für Flügel ohne Falz.

¹⁾ Türoberfläche weiß, glatt, Weißlack-Optik. ²⁾ Spezielle **AntiFinger**-Beschichtung zur Reduzierung von Schmutz und Fingerabdrücken.

JUKA

TÜRFLÜGEL FÜR INNENRÄUME IN RAHMENKONSTRUKTION STILE MIT UND OHNE FALZ



JUKA 4, Dekor EICHE MITTEL Greko, Türdrücker TOPAZ INOX

VERFÜGBARE LÖSUNGEN

PL

Norm PL

CZ

Norm CZ

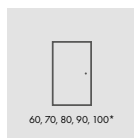

einflügelige Tür

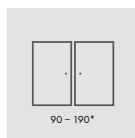

zweiflügelige Tür

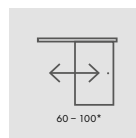

einflügelige
Schiebetüren

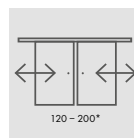

zweiflügelige
Schiebetüren

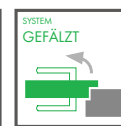
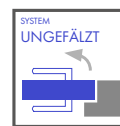

VERFÜGBARE FLÜGELBREITEN

60

70

80

90

100

MDF-RAHMEN MDF

mit der Dekorfolie Greko, PREMIUM, CPL



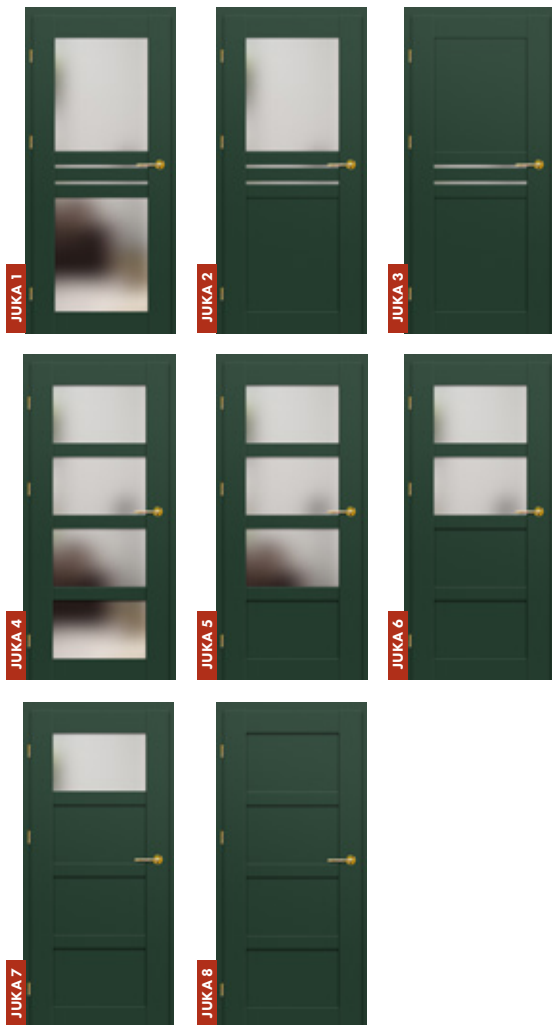

KONSTRUKTION

- Türflügel mit oder ohne Falz in Rahmenkonstruktion STILE.
- Vertikale und horizontale Rahmen aus MDF mit der Dekorfolie Greko, PREMIUM, ST CPL oder ST CPL mit AntiFinger-Beschichtung.
- Türfüllung aus HDF-Platten, 4 mm stark, mit Greko-, CPL- oder PREMIUM-Oberfläche bedeckt.

BESCHLÄGE

- Drei Türbänder mit jeweils 2 Gewindestifte in horizontaler Ebene am Falzflügel in Silber
- Drei verdeckt liegende Türbänder am Flügel ohne Falz in Silber (Schwarz gegen Aufpreis); die Türbänder werden mit der Zarge geliefert und sind im Preis enthalten.
- Fallen-Riegelschloss im Falzflügel und Magnetschloss (wahlweise Fallen-Riegelschloss) im Flügel ohne Falz und im reverse-öffnenden Flügel: mit Schlüssel, Patenzylinder, Einsteckschloss ohne Riegel oder Badriegel in Silberfarbe; wahlweise Magnetschloss in schwarzer Farbe gegen Aufpreis.

VERGLASUNG

- Gehärtetes satiniertes oder transparentes Glas 4 mm als Standardausführung oder gegen Aufpreis VSG 221, satiniert oder schwarz, sicher, beidseitig glatt
- Anpassung der Verglasung als RÜCKSEITE möglich (VORDERSEITE als standardmäßige Verglasung).

GREKO

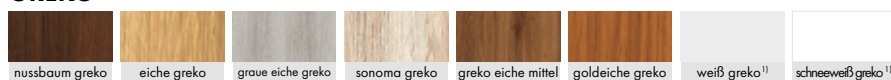

PREMIUM



CPL



GEGEN AUFPREIS

Rekuperative Kürzung oder Lüftungsausfräsung.

Kunststoffhülsen in Holzoptik (4 Stück).

Runde und viereckige Metallhülsen (4 Stück); Oberflächenverarbeitung: gebürstetes Nickel, Patina, weiß und schwarz.

Lüftungsgitter (nur für Flügelbreiten: 80, 90, 100).

Flügel mit und ohne Falz „100“.

Absenkdichtung.

VSG 221 Verbundsicherheitsglas, beidseitig glatt, satiniert oder schwarz. Modellen: JUKA 1,2,3,4,5,6,7.

Metallabdeckungen für Türbänder am Falzflügel (Farbe: gebürstetes Nickel, Patina, Chrom glänzend, Messing glänzend, weiß und schwarz)

Austausch gegen Magnetverschluss in schwarzer Farbe für Flügel ohne Falz.

¹⁾ Türoberfläche weiß, glatt, Weißlack-Optik. ²⁾ Spezielle **AntiFinger**-Beschichtung zur Reduzierung von Schmutz und Fingerabdrücken.

HIACYNT

TÜRFLÜGEL FÜR INNENRÄUME IN RAHMENKONSTRUKTION STILE MIT UND OHNE FALZ



HIACYNT 8, Dekor EICHE MITTEL Greko, Türdrücker TOPAZ INOX

VERFÜGBARE LÖSUNGEN

PL

Norm PL

CZ

Norm CZ

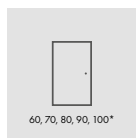

einflügelige Tür

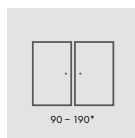

zweiflügelige Tür

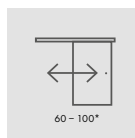

einflügelige
Schiebetüren

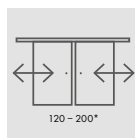

zweiflügelige
Schiebetüren

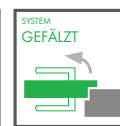
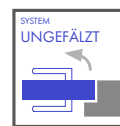

VERFÜGBARE FLÜGELBREITEN

60

70

80

90

100

MDF-RAHMEN MDF

mit der Dekorfolie Greko, PREMIUM, CPL





KONSTRUKTION

- Türflügel mit oder ohne Falz in Rahmenkonstruktion STILE.
- Vertikale und horizontale Rahmen aus MDF mit der Dekorfolie Greko, PREMIUM, ST CPL oder ST CPL mit AntiFinger-Beschichtung.
- Türfüllung aus HDF-Platten, 22 mm stark, mit Greko-, CPL- oder PREMIUM-Oberfläche bedeckt.

BESCHLÄGE

- Drei Türbänder mit jeweils 2 Gewindestifte in horizontaler Ebene am Falzflügel in Silber.
- Drei verdeckt liegende Türbänder am Flügel ohne Falz in Silber (Schwarz gegen Aufpreis); die Türbänder werden mit der Zarge geliefert und sind im Preis enthalten.
- Fallen-Riegelschloss im Falzflügel und Magnetschloss (wahlweise Fallen-Riegelschloss) im Flügel ohne Falz und im reverse-öffnenden Flügel: mit Schlüssel, Patenzylinder, Einsteckschloss ohne Riegel oder Badriegel in Silberfarbe; wahlweise Magnetschloss in schwarzer Farbe gegen Aufpreis.

VERGLASUNG

- Gehärtetes satiniertes oder transparentes Glas 4 mm als Standardausführung oder gegen Aufpreis VSG 221, satiniert oder schwarz, sicher, beidseitig glatt.
- Anpassung der Verglasung als RÜCKSEITE möglich (VORDERSEITE als standardmäßige Verglasung).

GREKO

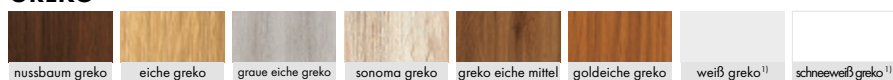

PREMIUM



CPL



GEGEN AUFPREIS

Rekuperative Kürzung oder Lüftungsausfräsung.

Kunststoffhülsen in Holzoptik (4 Stück).

Runde und viereckige Metallhülsen (4 Stück); Oberflächenverarbeitung: gebürstetes Nickel, Patina, weiß und schwarz.

Lüftungsgitter (nur für Flügelbreiten: 80, 90, 100).

Flügel mit und ohne Falz „100“.

Absenkdichtung.

VSG 221 Verbundsicherheitsglas, beidseitig glatt, satiniert oder schwarz.
Modellen: HIACYNT 1, 2, 3, 4, 5, 6, 7.

Metallabdeckungen für Türbänder am Falzflügel (Farbe: gebürstetes Nickel, Patina, Chrom glänzend, Messing glänzend, weiß und schwarz)

Austausch gegen Magnetverschluss in schwarzer Farbe für Flügel ohne Falz.

¹⁾ Türoberfläche weiß, glatt, Weißlack-Optik. ²⁾ Spezielle **AntiFinger**-Beschichtung zur Reduzierung von Schmutz und Fingerabdrücken.

FORSYCJA

TÜRFLÜGEL FÜR INNENRÄUME IN RAHMENKONSTRUKTION STILE MIT UND OHNE FALZ



FORSYCJA 3, Oberfläche Weiß Greko und Türdrücker CUBE schwarz matt

VERFÜGBARE LÖSUNGEN

PL

Norm PL

CZ

Norm CZ

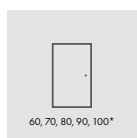

einflügelige Tür

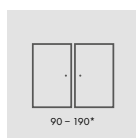

zweiflügelige Tür

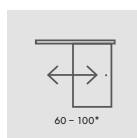

einflügelige
Schiebetüren

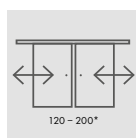

zweiflügelige
Schiebetüren

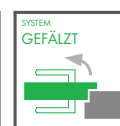
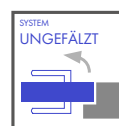

VERFÜGBARE FLÜGELBREITEN

60

70

80

90

100

MDF-RAHMEN MDF

mit der Dekorfolie Greko, PREMIUM, CPL





KONSTRUKTION

- Türflügel mit oder ohne Falz in Rahmenkonstruktion STILE.
- Vertikale und horizontale Rahmen aus MDF mit der Dekorfolie Greko, PREMIUM, ST CPL oder ST CPL mit AntiFinger-Beschichtung.
- Türfüllung aus HDF-Platten, 4 mm stark, mit Greko-, CPL- oder PREMIUM-Oberfläche bedeckt.

BESCHLÄGE

- drei Türbänder mit jeweils 2 Gewindestiften in horizontaler Ebene am Falzflügel in Silber
- Drei verdeckt liegende Türbänder am Flügel ohne Falz in Silber (Schwarz gegen Aufpreis); die Türbänder werden mit der Zarge geliefert und sind im Preis enthalten.
- Fallen-Riegelschloss im Falzflügel und Magnetschloss (wahlweise Fallen-Riegelschloss) im Flügel ohne Falz und im reverse-öffnenden Flügel: mit Schlüssel, Patenzylinder, Einsteckschloss ohne Riegel oder Badriegel in Silberfarbe; wahlweise Magnetschloss in schwarzer Farbe gegen Aufpreis.

VERGLASUNG

- Gehärtetes satiniertes oder transparentes Glas 4 mm als Standardausführung oder gegen Aufpreis VSG 221, satiniert oder schwarz,sicher, beidseitig glatt
- Anpassung der Verglasung als RÜCKSEITE möglich (VORDERSEITE als standardmäßige Verglasung).

GREKO

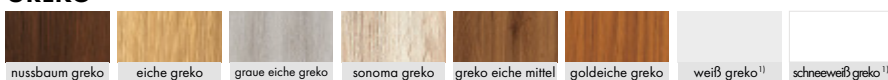

PREMIUM



CPL



GEGEN AUFPREIS

Rekuperative Kürzung oder Lüftungsausfräsung.

Kunststoffhülsen in Holzoptik (4 Stück).

Runde und viereckige Metallhülsen (4 Stück); Oberflächenverarbeitung: gebürstetes Nickel, Patina, weiß und schwarz.

Lüftungsgitter (nur für Flügelbreiten: 80, 90, 100).

Flügel mit und ohne Falz „100“.

Absenkdichtung.

VSG 221 Verbundsicherheitsglas, beidseitig glatt, satiniert oder schwarz. Modellen: FORSYCIA 1, 2, 4, 5, 6, 7.

Metallabdeckungen für Türbänder am Falzflügel (Farbe: gebürstetes Nickel, Patina, Chrom glänzend, Messing glänzend, weiß und schwarz)

Austausch gegen Magnetverschluss in schwarzer Farbe für Flügel ohne Falz.

¹⁾Türoberfläche weiß, glatt, Weißlack-Optik. ²⁾ Spezielle **AntiFinger**-Beschichtung

zur Reduzierung von Schmutz und Fingerabdrücken.

DEBECJA

TÜRFLÜGEL FÜR INNENRÄUME IN RAHMENKONSTRUKTION STILE MIT UND OHNE FALZ



DEBECJA 1, Dekor CAPPUCCINO ST CPL, Türdrücker BELLA SLIM Messing glänzend

VERFÜGBARE LÖSUNGEN

PL

Norm PL

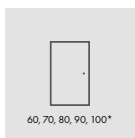

einflügelige Tür

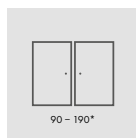

zweiflügelige Tür

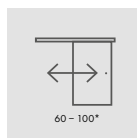

einflügelige
Schiebetüren

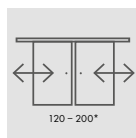

zweiflügelige
Schiebetüren

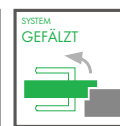
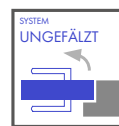

CZ

Norm CZ

VERFÜGBARE FLÜGELBREITEN

60

70

80

90

100

MDF-RAHMEN MDF

mit der Dekorfolie Greko, PREMIUM, CPL





KONSTRUKTION

- Türflügel mit oder ohne Falz in Rahmenkonstruktion STILE.
- Vertikale und horizontale Rahmen aus MDF mit der Dekorfolie Greko, PREMIUM, ST CPL oder ST CPL mit AntiFinger-Beschichtung.
- Türfüllung aus HDF-Platten, 4 mm stark, mit Greko-, CPL- oder PREMIUM-Oberfläche bedeckt.
- Sehr breites Querteil.

BESCHLÄGE

- Drei Türbänder mit jeweils 2 Gewindestiften in horizontaler Ebene am Falzflügel in Silber.
- Drei verdeckt liegende Türbänder am Flügel ohne Falz in Silber (Schwarz gegen Aufpreis); die Türbänder werden mit der Zarge geliefert und sind im Preis enthalten.
- Fallen-Riegelschloss im Falzflügel und Magnetschloss (wahlweise Fallen-Riegelschloss) im Flügel ohne Falz und im reverse-öffnenden Flügel: mit Schlüssel, Patenzylinder, Einsteckschloss ohne Riegel oder Badriegel in Silberfarbe; wahlweise Magnetschloss in schwarzer Farbe gegen Aufpreis.

VERGLASUNG

- Gehärtetes satiniertes oder transparentes Glas 4 mm als Standardausführung oder gegen Aufpreis VSG 221, satiniert oder schwarz,sicher, beidseitig glatt.
- Anpassung der Verglasung als RÜCKSEITE möglich (VORDERSEITE als standardmäßige Verglasung).

GREKO



PREMIUM



CPL



GEGEN AUFPREIS

Rekuperative Kürzung oder Lüftungsausfräsung.

Kunststoffhülsen in Holzoptik (4 Stück).

Runde und viereckige Metallhülsen (4 Stück); Oberflächenverarbeitung: gebürstetes Nickel, Patina, weiß und schwarz.

Lüftungsgitter (nur für Flügelbreiten: 80, 90, 100).

Flügel mit und ohne Falz „100“.

Absenkdichtung.

VSG 221 Verbundsicherheitsglas, beidseitig glatt, satiniert oder schwarz.

Metallabdeckungen für Türbänder am Falzflügel (Farbe: gebürstetes Nickel, Patina, Chrom glänzend, Messing glänzend, weiß und schwarz)

Austausch gegen Magnetverschluss in schwarzer Farbe für Flügel ohne Falz.

¹⁾ Türoberfläche weiß, glatt, Weißlack-Optik. ²⁾ Spezielle **AntiFinger**-Beschichtung zur Reduzierung von Schmutz und Fingerabdrücken.

AZALIA

TÜRFLÜGEL FÜR INNENRÄUME IN RAHMENKONSTRUKTION STILE MIT UND OHNE FALZ



AZALIA 1, Dekor EICHE ST CPL, Türdrücker CUBE Chrom gebürstet matt

VERFÜGBARE LÖSUNGEN

PL

Norm PL

CZ

Norm CZ

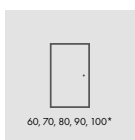

einflügelige Tür

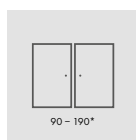

zweiflügelige Tür

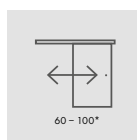

einflügelige
Schiebetüren

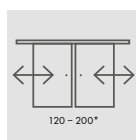

zweiflügelige
Schiebetüren

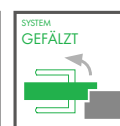
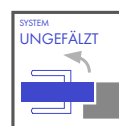

VERFÜGBARE FLÜGELBREITEN

60

70

80

90

100

MDF-RAHMEN MDF

mit der Dekorfolie Greko, PREMIUM, CPL





KONSTRUKTION

- Türlügel mit oder ohne Falz in Rahmenkonstruktion STILE.
- Vertikale und horizontale Rahmen aus MDF mit der Dekorfolie Greko, PREMIUM, ST CPL oder ST CPL mit AntiFinger-Beschichtung.
- Türfüllung aus HDF-Platten, 4 mm stark, mit Greko-, CPL- oder PREMIUM-Oberfläche bedeckt.

BESCHLÄGE

- drei Türbänder mit jeweils 2 Gewindestiften in horizontaler Ebene am Falzflügel in Silber
- Drei verdeckt liegende Türbänder am Flügel ohne Falz in Silber (Schwarz gegen Aufpreis); die Türbänder werden mit der Zarge geliefert und sind im Preis enthalten.
- Fallen-Riegelschloss im Falzflügel und Magnetschloss (wahlweise Fallen-Riegelschloss) im Flügel ohne Falz und im reverse-öffnenden Flügel: mit Schlüssel, Patentzylinder, Einsteckschloss ohne Riegel oder Badriegel in Silberfarbe; wahlweise Magnetschloss in schwarzer Farbe gegen Aufpreis.

VERGLASUNG

- Gehärtetes satiniertes oder transparentes Glas 4 mm als Standardausführung oder gegen Aufpreis VSG 221, satiniert oder schwarz,sicher, beidseitig glatt
- Anpassung der Verglasung als RÜCKSEITE möglich (VORDERSEITE als standardmäßige Verglasung).

GREKO

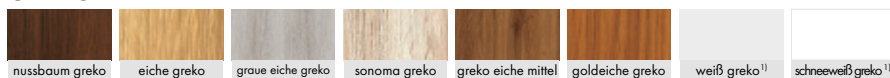

PREMIUM



CPL



GEGEN AUFPREIS

Rekuperative Kürzung oder Lüftungsausfräsung.

Kunststoffhülsen in Holzoptik.

Runde und viereckige Metallhülsen (4 Stück); Oberflächenverarbeitung: gebürstetes Nickel, Patina, weiß und schwarz.

Lüftungsgitter (nur für Flügelbreiten: 80, 90, 100).

Flügel mit und ohne Falz „100“.

Absenkdichtung.

VSG 221 Verbundsicherheitsglas, beidseitig glatt, satiniert oder schwarz.

Metallabdeckungen für Türbänder am Falzflügel (Farbe: gebürstetes Nickel, Patina, Chrom glänzend, Messing glänzend, weiß und schwarz)

Austausch gegen Magnetverschluss in schwarzer Farbe für Flügel ohne Falz.

¹⁾Türoberfläche weiß, glatt, Weißlack-Optik. ²⁾ Spezielle **AntiFinger**-Beschichtung

zur Reduzierung von Schmutz und Fingerabdrücken.

PEONIA

TÜRFLÜGEL FÜR INNENRÄUME IN RAHMENKONSTRUKTION STILE MIT UND OHNE FALZ



PEONIA 2, dekor DUNKELBLAU ST CPL, Türdrücker BELLA SLIM Glänzendes Messing

VERFÜGBARE LÖSUNGEN

PL

Norm PL

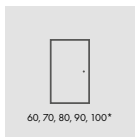

einflügelige Tür

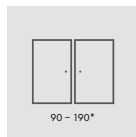

zweiflügelige Tür

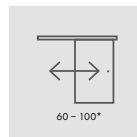

einflügelige
Schiebetüren ³⁾

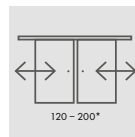

zweiflügelige
Schiebetüren ³⁾

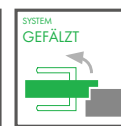
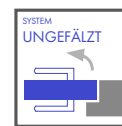

CZ

Norm CZ

VERFÜGBARE FLÜGELBREITEN

60

70

80

90

100

PL 2112

Norm PL2112

MDF-RAHMEN MDF

mit der Dekorfolie Greko, PREMIUM, CPL





beidseitig verklebte
Sprossenbreite: 25 mm

KONSTRUKTION

- Türflügel mit oder ohne Falz in Rahmenkonstruktion STILE.
- Vertikale und horizontale Rahmen aus MDF mit der Dekorfolie Greko, PREMIUM, ST CPL oder ST CPL mit AntiFinger-Beschichtung.
- Türfüllung aus HDF-Pla.en, 16 mm stark, gefast, mit Oberfläche Greko, CPL oder PREMIUM.

BESCHLÄGE

- Drei Türbänder mit jeweils 2 Gewindestiften in horizontaler Ebene am Falzflügel in Silber.
- Drei verdeckt liegende Türbänder am Flügel ohne Falz in Silber (Schwarz gegen Aufpreis); die Türbänder werden mit der Zarge geliefert und sind im Preis enthalten.
- Fallen-Riegelschloss im Falzflügel und Magnetschloss (wahlweise Fallen-Riegelschloss) im Flügel ohne Falz und im reverse-öffnenden Flügel: mit Schlüssel, Patenzylinder, Einsteckschloss ohne Riegel oder Badriegel in Silberfarbe; wahlweise Magnetschloss in schwarzer Farbe gegen Aufpreis.

VERGLASUNG

- Gehärtetes satiniertes oder transparentes Glas 4 mm als Standardausführung oder gegen Aufpreis VSG 221, satiniert oder schwarz,sicher, beidseitig glatt
- Anpassung der Verglasung als RÜCKSEITE möglich (VORDERSEITE als standardmäßige Verglasung).

GREKO

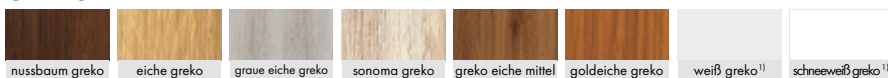

PREMIUM



CPL



GEGEN AUFPREIS

Rekuperative Kürzung oder Lüftungsausfräsung.

Kunststoffhülsen in Holzoptik.

Runde und viereckige Metallhülsen (4 Stück); Oberflächenverarbeitung: gebürstetes Nickel, Patina, weiß und schwarz.

Lüftungsgitter (nur für Flügelbreiten: 80, 90, 100).

Flügel mit und ohne Falz „100“.

Absenkdichtung.

VSG 221 Verbundsicherheitsglas, beidseitig glatt, satiniert oder schwarz.

Metallabdeckungen für Türbänder am Falzflügel (Farbe: gebürstetes Nickel, Patina, Chrom glänzend, Messing glänzend, weiß und schwarz)

Austausch gegen Magnetverschluss in schwarzer Farbe für Flügel ohne Falz.

¹⁾Türoberfläche weiß, glatt, Weißlack-Optik. ²⁾ Spezielle **AntiFinger**-Beschichtung zur Reduzierung von Schmutz und Fingerabdrücken.

AMARYLIS

TÜRFLÜGEL FÜR INNENRÄUME IN RAHMENKONSTRUKTION STILE MIT UND OHNE FALZ



AMARYLIS 9, dekor Anthrazit ST CPL, Türdrücker CUBE schwarz matt

VERFÜGBARE LÖSUNGEN

PL

Norm PL

CZ

Norm CZ

PL 2112

Norm PL2112

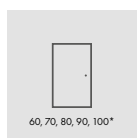

einflügelige Tür

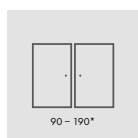

zweiflügelige Tür

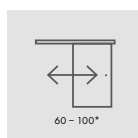

einflügelige Schiebetüren ³⁾

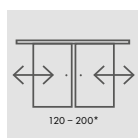

zweiflügelige Schiebetüren ³⁾

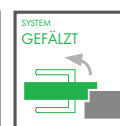
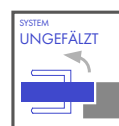

VERFÜGBARE FLÜGELBREITEN

60

70

80

90

100

MDF-RAHMEN MDF

mit der Dekorfolie Greko, PREMIUM, CPL





KONSTRUKTION

- Türflügel mit oder ohne Falz in Rahmenkonstruktion STILE.
- Vertikale und horizontale Rahmen aus MDF mit der Dekorfolie Greko, PREMIUM, ST CPL oder ST CPL mit AntiFinger-Beschichtung.
- Türfüllung aus HDF-Pla.en, 16 mm stark, gefast, mit Oberfläche Greko, CPL oder PREMIUM.

BESCHLÄGE

- Drei Türbänder mit jeweils 2 Gewindestiften in horizontaler Ebene am Falzflügel in Silber.
- Drei verdeckt liegende Türbänder am Flügel ohne Falz in Silber (Schwarz gegen Aufpreis); die Türbänder werden mit der Zarge geliefert und sind im Preis enthalten.
- Fallen-Riegelschloss im Falzflügel und Magnetschloss (wahlweise Fallen-Riegelschloss) im Flügel ohne Falz und im reverse-öffnenden Flügel: mit Schlüssel, Patenzylinder, Einsteckschloss ohne Riegel oder Badriegel in Silberfarbe; wahlweise Magnetschloss in schwarzer Farbe gegen Aufpreis.

VERGLASUNG

- Gehärtetes satiniertes oder transparentes Glas 4 mm als Standardausführung oder gegen Aufpreis VSG 221, satiniert oder schwarz,sicher, beidseitig glatt
- Anpassung der Verglasung als RÜCKSEITE möglich (VORDERSEITE als standardmäßige Verglasung).

GREKO

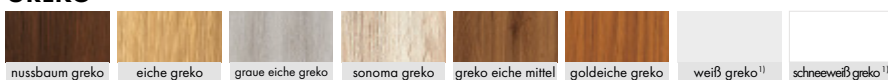

PREMIUM



CPL



GEGEN AUFPREIS

Rekuperative Kürzung oder Lüftungsausfräsung.

Kunststoffhülsen in Holzoptik.

Runde und viereckige Metallhülsen (4 Stück); Oberflächenverarbeitung: gebürstetes Nickel, Patina, weiß und schwarz.

Lüftungsgitter (nur für Flügelbreiten: 80, 90, 100).

Flügel mit und ohne Falz „100“.

Absenkdichtung.

VSG 221 Verbundsicherheitsglas, beidseitig glatt, satiniert oder schwarz.

Metallabdeckungen für Türbänder am Falzflügel (Farbe: gebürstetes Nickel, Patina, Chrom glänzend, Messing glänzend, weiß und schwarz)

Austausch gegen Magnetverschluss in schwarzer Farbe für Flügel ohne Falz.



beidseitig verklebte
Sprossenbreite: 25 mm

¹⁾Türoberfläche weiß, glatt, Weißlack-Optik. ²⁾ Spezielle **AntiFinger**-Beschichtung zur Reduzierung von Schmutz und Fingerabdrücken.

LUKRECJA

TÜRFLÜGEL FÜR INNENRÄUME IN RAHMENKONSTRUKTION STILE MIT UND OHNE FALZ

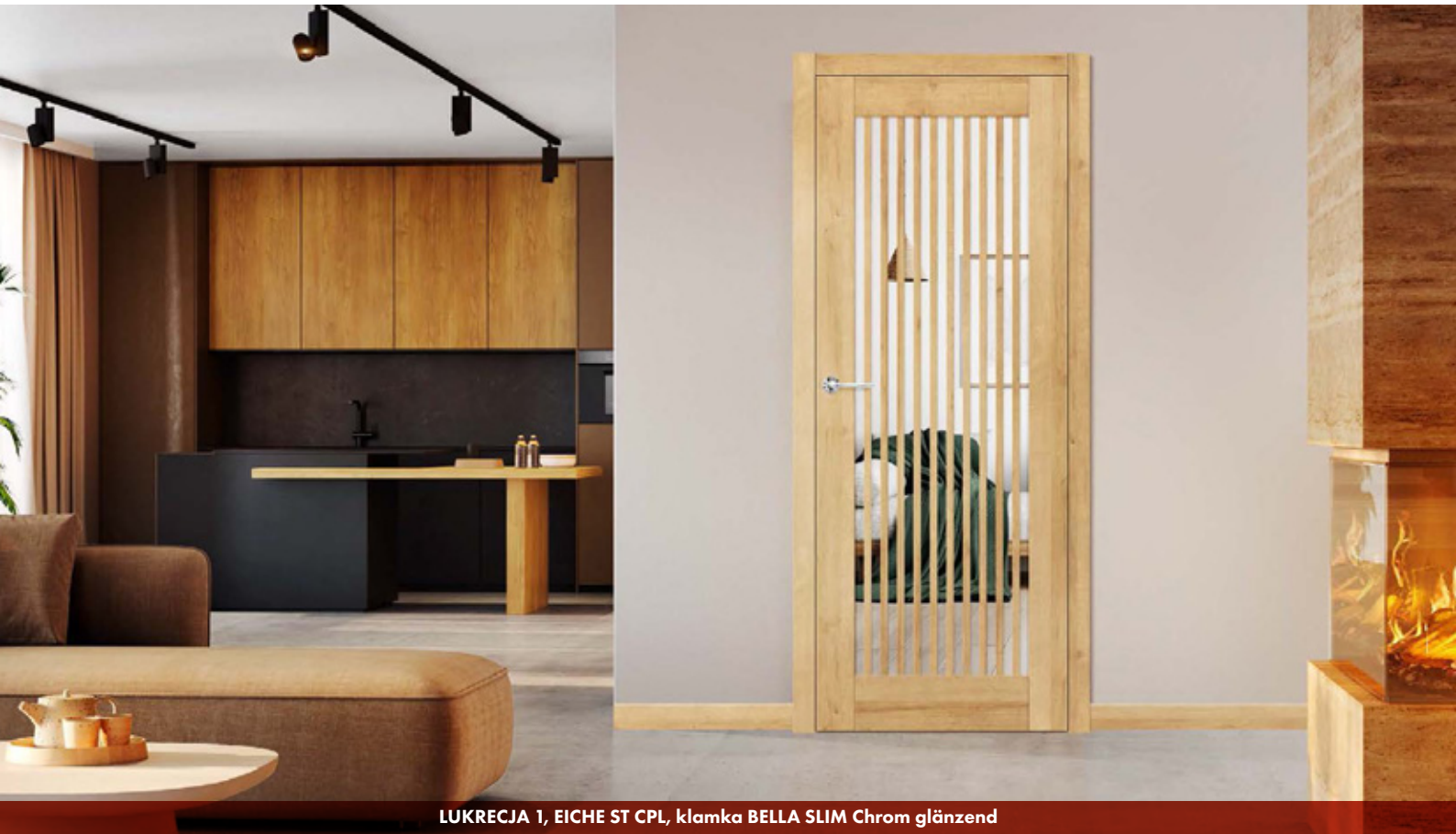

LUKRECJA 1, EICHE ST CPL, klamka BELLA SLIM Chrom glänzend

VERFÜGBARE LÖSUNGEN

PL

Norm PL

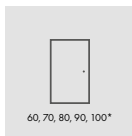

einflügelige Tür

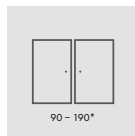

zweiflügelige Tür

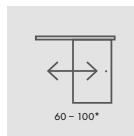

einflügelige
Schiebetüren ³⁾

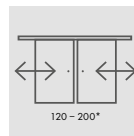

zweiflügelige
Schiebetüren ³⁾

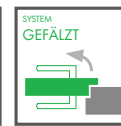
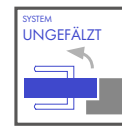

CZ

Norm CZ

PL 2112

Norm PL2112

VERFÜGBARE FLÜGELBREITEN

60

70

80

90

100

MDF-RAHMEN MDF

mit der Dekorfolie Greko, PREMIUM, CPL





KONSTRUKTION

- Türflügel mit oder ohne Falz in Rahmenkonstruktion STILE.
- Vertikale und horizontale Rahmen aus MDF mit der Dekorfolie Greko, PREMIUM, ST CPL oder ST CPL mit AntiFinger-Beschichtung.
- Türfüllung aus HDF-Pla.en, 16 mm stark, gefast, mit Oberfläche Greko, CPL oder PREMIUM.

BESCHLÄGE

- Drei Türbänder mit jeweils 2 Gewindestiften in horizontaler Ebene am Falzflügel in Silber.
- Drei verdeckt liegende Türbänder am Flügel ohne Falz in Silber (Schwarz gegen Aufpreis); die Türbänder werden mit der Zarge geliefert und sind im Preis enthalten.
- Fallen-Riegelschloss im Falzflügel und Magnetschloss (wahlweise Fallen-Riegelschloss) im Flügel ohne Falz und im reverse-öffnenden Flügel: mit Schlüssel, Patenzylinder, Einsteckschloss ohne Riegel oder Badriegel in Silberfarbe; wahlweise Magnetschloss in schwarzer Farbe gegen Aufpreis.

VERGLASUNG

- Gehärtetes satiniertes oder transparentes Glas 4 mm als Standardausführung oder gegen Aufpreis VSG 221, satiniert oder schwarz,sicher, beidseitig glatt
- Anpassung der Verglasung als RÜCKSEITE möglich (VORDERSEITE als standardmäßige Verglasung).



beidseitig verklebte
Sprossenbreite: 25 mm

PREMIUM



CPL



GEGEN AUFPREIS

Rekuperative Kürzung oder Lüftungsausfräsung.

Kunststoffhülsen in Holzoptik.

Runde und viereckige Metallhülsen (4 Stück); Oberflächenverarbeitung: gebürstetes Nickel, Patina, weiß und schwarz.

Lüftungsgitter (nur für Flügelbreiten: 80, 90, 100).

Flügel mit- und ohne Falz „100“.

Absenkdichtung.

VSG 221 Verbundsicherheitsglas, beidseitig glatt, satiniert oder schwarz.

Metallabdeckungen für Türbänder am Falzflügel (Farbe: gebürstetes Nickel, Patina, Chrom glänzend, Messing glänzend, weiß und schwarz)

Austausch gegen Magnetverschluss in schwarzer Farbe für Flügel ohne Falz.

¹) Türoberfläche weiß, glatt, Weißlack-Optik. ²) Spezielle **AntiFinger**-Beschichtung zur Reduzierung von Schmutz und Fingerabdrücken.

LACKIERTE TÜREN



RAHMEN

zwei Rahmenvarianten zur Auswahl: MDF für Greko-Dekore oder verleimtes Holz für Premium- und CPL-Dekore.



FARBE

- Die Türoberfläche in der Farbe Weiß Titan UV. Dies ist eine moderne Technologie der mehrfachen Lackierung und Aushärtung mit UV-Lack.

VERGLASUNG

- Zur Auswahl stehen 8 mm starke Sicherheitsgläser: gehärtet, verklebt.

LÜFTUNG

- Ausführung mit Lüftungsschlitzen möglich.

ZARGEN

- Sie können einen festen oder verstellbaren Rahmen mit einem 6-cm oder 8-cm-Band wählen.



VERFÜGBARE SYSTEME

SYSTEM GEFÄLTZT

- 3-teilige, justierbare Bänder
- Klassisches Türschloss
- Gefälztes Türblatt



SYSTEM UNGEFÄLTZT

- 3 verdeckte 3D-Bänder
- Magnetisches Schloss
- Flächenbündiges Türblatt mit Zarge

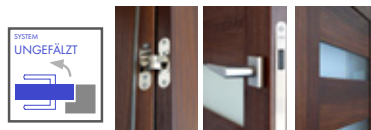

SYSTEM REVERSIBEL

- 3 verdeckte 3D-Bänder
- Magnetisches Schloss
- Flächenbündiges Türblatt mit Zarge

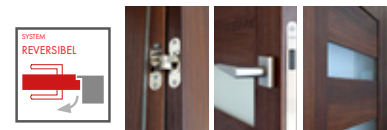

MISKANT

LACKIERTE TÜRFLÜGEL MIT- UND OHNE FALZ



MISKANT 2, Türdrücker BELLA SLIM schwarz matt

VERFÜGBARE LÖSUNGEN

PL

Norm PL

CZ

Norm CZ

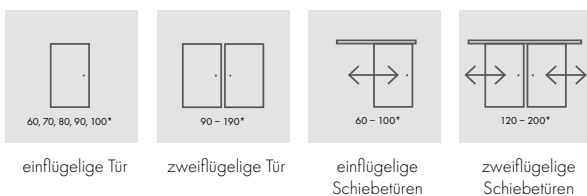

VERFÜGBARE FLÜGELBREITEN

60 70 80 90 100

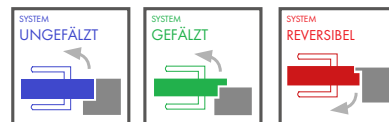

STANDARD-VERGLASUNG „VORDERSEITE“



SONDERVERGLASUNG „RÜCKSEITE“



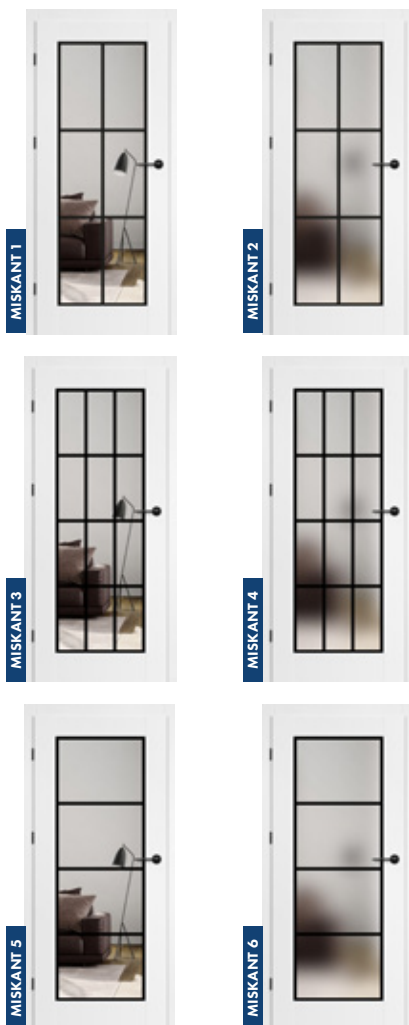

KONSTRUKTION

- Türlügel mit oder ohne Falz in Rahmenkonstruktion STILE.
- Vertikale und horizontale Rahmen aus MDF, furniert und mit UV-beständigem Lack lackiert.

AUSFÜHRUNG

- Flügel und Zargen sind mit UV-gehärtetem Wasserlack beschichtet, für beste Beständigkeit gegen schwierige Nutzungsbedingungen.

BESCHLÄGE

- Drei Türbänder mit jeweils 2 Gewindestiften in horizontaler Ebene am Falzflügel in Silber
- Drei verdeckt liegende Türbänder am Flügel ohne Falz in Silber (Schwarz gegen Aufpreis); die Türbänder werden mit der Zarge geliefert und sind im Preis enthalten.
- Fallen-Riegelschloss im Falzflügel und Magnetschloss (wahlweise Fallen-Riegelschloss) im Flügel ohne Falz und im reverse-öffnenden Flügel: mit Schlüssel, Patenzylinder, Einsteckschloss ohne Riegel oder Badriegel in Silberfarbe; wahlweise Magnetschloss in schwarzer Farbe gegen Aufpreis.

VERGLASUNG

- Vorgehärtetes Milchglas oder Klarglas, Stärke 4 mm oder gegen Aufpreis VSG-Verbundglas mit Innenbeschichtung.
- Anpassung der Verglasung als RÜCKSEITE möglich (VORDERSEITE als standardmäßige Verglasung).
- Schwarze Linien im Siebdruckverfahren auf einer Seite einer 18 mm breiten (starken) Glasscheibe.

LACKIERT

titanweiß uv



NEUHEIT

Schwarze Linien 18 mm breit im Siebdruckverfahren gemalt

GEGEN AUFPREIS

Rekuperative Kürzung oder Lüftungsausfräsung.

Flügel mit- und ohne Falz „100“.

Absenkdichtung.

Metallabdeckungen für Türbänder am Falzflügel (Farbe: Nickel gebürstet, Patina, Chrom glänzend, Messing glänzend, weiß und schwarz)

Austausch gegen Magnetverschluss in schwarzer Farbe für Flügel ohne Falz.

TURAN

LACKIERTE TÜRFLÜGEL MIT- UND OHNE FALZ



TURAN 4, Türdrücker CUBE schwarz matt

VERFÜGBARE LÖSUNGEN

PL

Norm PL

CZ

Norm CZ

PL 2112

Norm PL2112

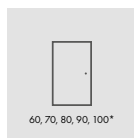

einflügelige Tür

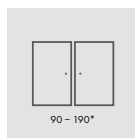

zweiflügelige Tür

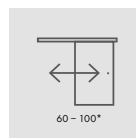

einflügelige
Schiebetüren

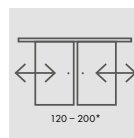

zweiflügelige
Schiebetüren

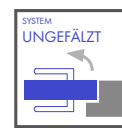

SYSTEM
UNGEFÄLTZ

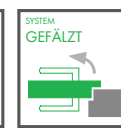

SYSTEM
GEFÄLTZ

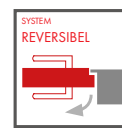

SYSTEM
REVERSIBEL

VERFÜGBARE FLÜGELBREITEN

60

70

80

90

100

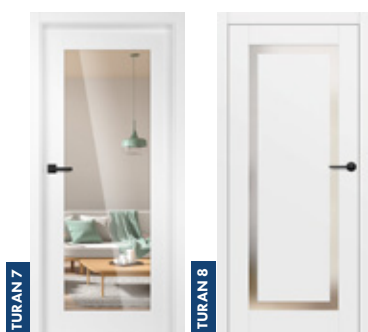
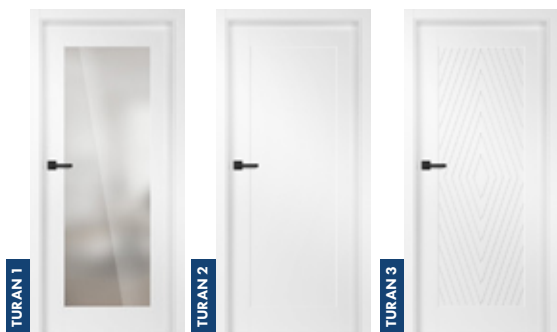

KONSTRUKTION

- Türlügel mit oder ohne Falz in Rahmenkonstruktion STILE.
- Vertikale und horizontale Rahmen aus MDF, furniert und mit UV-beständigem Lack lackiert.
- Füllungen aus HDF-Platte, Stärke 16 mm, gefräst und mit UV-beständigem Lack beschichtet.

AUSFÜHRUNG

- Flügel und Zargen sind mit UV-gehärtetem Wasserlack beschichtet, für beste Beständigkeit gegen schwierige Nutzungsbedingungen.

BESCHLÄGE

- Drei Türbänder mit jeweils 2 Gewindestiften in horizontaler Ebene am Falzflügel in Silber
- Drei verdeckt liegende Türbänder am Flügel ohne Falz in Silber (Schwarz gegen Aufpreis); die Türbänder werden mit der Zarge geliefert und sind im Preis enthalten.
- Fallen-Riegelschloss im Falzflügel und Magnetschloss (wahlweise Fallen-Riegelschloss) im Flügel ohne Falz und im reverse-öffnenden Flügel: mit Schlüssel, Patenzylinder, Einsteckschloss ohne Riegel oder Badriegel in Silberfarbe; wahlweise Magnetschloss in schwarzer Farbe gegen Aufpreis.

VERGLASUNG

- Modell TURAN 1 gehärtetes Glas 4 mm oder gegen Aufpreis: VSG 221 satiniert oder schwarz, sicher, beidseitig glatt.
- Modell TURAN 7 mit einseitigem Spiegel erhältlich. Zweite Seite: lackierte Platte Weiß TITAN UV. Vorderseite: Spiegel von der Türbandseite.

LACKIERT



FRÄSUNG

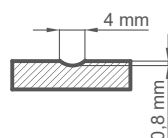

GEGEN AUFPREIS

Rekuperative Kürzung oder Lüftungsausfräsung.
Flügel mit- und ohne Falz „100“.
Absenkdichtung.

VSG 221 Verbundsicherheitsglas, beidseitig glatt, satiniert oder schwarz. (TURAN 1).

Metallabdeckungen für Türbänder am Falzflügel (Farbe: Nickel gebürstet, Patina, Chrom glänzend, Messing glänzend, weiß und schwarz).

Austausch gegen Magnetverschluss in schwarzer Farbe für Flügel ohne Falz.

LAURENCJA

LACKIERTE TÜRFLÜGEL MIT- UND OHNE FALZ



LAURENCJA 1, VSG schwarz, Türdrücker BELLA SLIM rund schwarz matt

VERFÜGBARE LÖSUNGEN

PL

Norm PL

CZ

Norm CZ

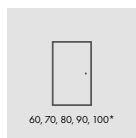

einflügelige Tür

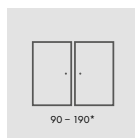

zweiflügelige Tür

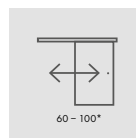

einflügelige
Schiebetüren

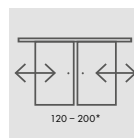

zweiflügelige
Schiebetüren

VERFÜGBARE FLÜGELBREITEN

60

70

80

90

100

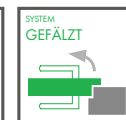
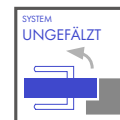

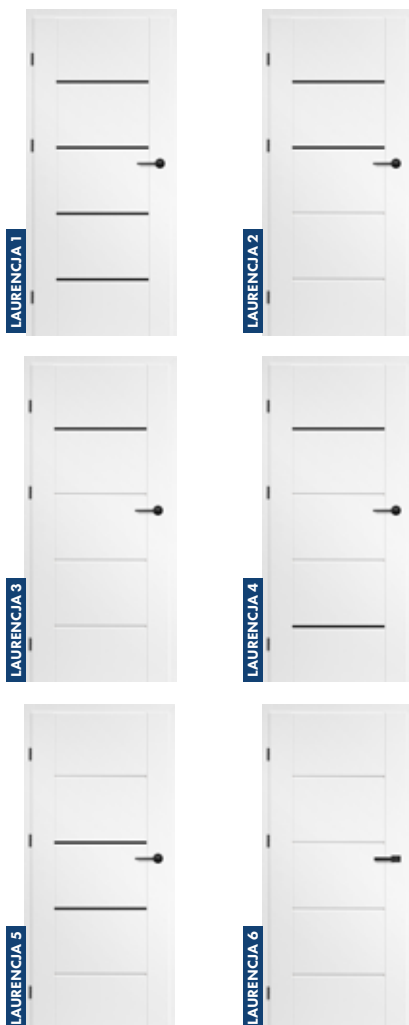

KONSTRUKTION

- Türflügel mit oder ohne Falz in Rahmenkonstruktion STILE.
- Vertikale und horizontale Rahmen aus MDF, furniert und mit UV-beständigem Lack lackiert.
- Füllungen aus HDF-Platte, Stärke 4 mm mit UV-beständigem Lack beschichtet.

AUSFÜHRUNG

- Flügel und Zargen sind mit UV-gehärtetem Wasserlack beschichtet, für beste Beständigkeit gegen schwierige Nutzungsbedingungen.

BESCHLÄGE

- Drei Türbänder mit jeweils 2 Gewindestiften in horizontaler Ebene am Falzflügel in Silber.
- Drei verdeckt liegende Türbänder am Flügel ohne Falz in Silber (Schwarz gegen Aufpreis); die Türbänder werden mit der Zarge geliefert und sind im Preis enthalten.
- Fallen-Riegelschloss im Falzflügel und Magnetschloss (wahlweise Fallen-Riegelschloss) im Flügel ohne Falz und im reverse-öffnenden Flügel: mit Schlüssel, Patenzylinder, Einsteckschloss ohne Riegel oder Badriegel in Silberfarbe; wahlweise Magnetschloss in schwarzer Farbe gegen Aufpreis.

VERGLASUNG

- Gehärtetes satiniertes oder transparentes Glas als Standardausführung oder gegen Aufpreis VSG 221, satiniert oder schwarz, sicher, beidseitig glatt
- Anpassung der Verglasung als RÜCKSEITE möglich (VORDERSEITE als standardmäßige Verglasung).

LACKIERT



GEGEN AUFPREIS

Rekuperative Kürzung oder Lüftungsausfräsung.

Flügel mit- und ohne Falz „100“.

Absenkdichtung.

VSG 221 Verbundsicherheitsglas, beidseitig glatt, satiniert oder schwarz.

Metallabdeckungen für Türbänder am Falzflügel (Farbe: gebürstetes Nickel, Patina, Chrom glänzend, Messing glänzend, weiß und schwarz).

Austausch gegen Magnetverschluss in schwarzer Farbe für Flügel ohne Falz.

NEMEZJA

LACKIERTE TÜRFLÜGEL MIT- UND OHNE FALZ



NEMEZJA 6, Türdrücker BELLA SLIM Messing glänzend

VERFÜGBARE LÖSUNGEN

PL

Norm PL

CZ

Norm CZ

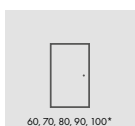

einflügelige Tür

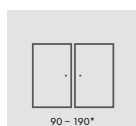

zweiflügelige Tür

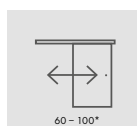

einflügelige
Schiebetüren

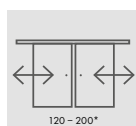

zweiflügelige
Schiebetüren

VERFÜGBARE FLÜGELBREITEN

60

70

80

90

100

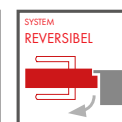
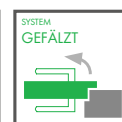
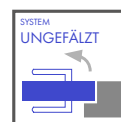



LACKIERT

Titanweiß uv

GEGEN AUFPREIS

Rekuperative Kürzung oder Lüftungsausrüstung.

Flügel mit- und ohne Falz „100“.

Absenkdichtung.

VSG 221 Verbundsicherheitsglas, beidseitig glatt, satiniert.

NEMEZJA 1
NEMEZJA 9 | 13
NEMEZJA 7
NEMEZJA 4 | 11
NEMEZJA 10

Metallabdeckungen für Türbänder am Falzflügel (Farbe: gebürstetes Nickel, Patina, Chrom glänzend, Messing glänzend, weiß und schwarz).

Austausch gegen Magnetverschluss in schwarzer Farbe für Flügel ohne Falz.

KONSTRUKTION

- Türflügel mit oder ohne Falz in Rahmenkonstruktion STILE.
- Vertikale und horizontale Rahmen aus MDF, furniert und mit UV-beständigem Lack lackiert.
- Füllungen aus HDF-Platte, Stärke 16 mm, gefräst und mit UV-beständigem Lack beschichtet.

AUSFÜHRUNG

- Flügel und Zargen sind mit UV-gehärtetem Wasserlack beschichtet, für beste Beständigkeit gegen schwierige Nutzungsbedingungen.

BESCHLÄGE

- Drei Türbänder mit jeweils 2 Gewindestiften in horizontaler Ebene am Falzflügel in Silber.
- Drei verdeckt liegende Türbänder am Flügel ohne Falz in Silber (Schwarz gegen Aufpreis); die Türbänder werden mit der Zarge geliefert und sind im Preis enthalten.
- Fallen-Riegelschloss im Falzflügel und Magnetschloss (wahlweise Fallen-Riegelschloss) im Flügel ohne Falz und im reverse-öffnenden Flügel: mit Schlüssel, Patenzylinder, Einsteckschloss ohne Riegel oder Badriegel in Silberfarbe; wahlweise Magnetschloss in schwarzer Farbe gegen Aufpreis.

VERGLASUNG

- In Standardausführung gehärtetes satiniertes oder klares Glas bzw. gegen Aufpreis VSG 221, satiniert oder schwarz, sicher, beidseitig glatt.
- Anpassung der Verglasung als RÜCKSEITE möglich (VORDERSEITE als standardmäßige Verglasung).

UNO PREMIUM

LACKIERTE TÜRFLÜGEL MIT- UND OHNE FALZ ODER REVERS-ÖFFNEND



UNO PREMIUM, Türdrücker CUBE schwarz matt

VERFÜGBARE LÖSUNGEN

PL

Norm PL

CZ

Norm CZ

PL 2112

Norm PL2112

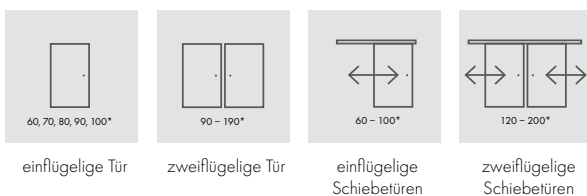

VERFÜGBARE FLÜGELBREITEN

60 70 80 90 100

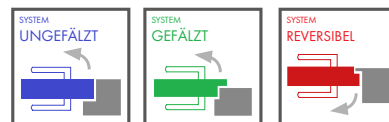



KONSTRUKTION

- Flügel mit Falz, revers-öffnend oder Flügel ohne Falz.
- Innenliegendes Rahmenholz (seitlich und oben, unten MDF-Platte) mit zwei HDF-Platten beplankt.
- Stabilisierende Füllung „Wabeneinlage“ oder Vollspanplatte gegen Aufpreis.

AUSFÜHRUNG

- Flügel und Zargen sind mit UV-gehärtetem Wasserlack beschichtet, für beste Beständigkeit gegen schwierige Nutzungsbedingungen.
- Flügelkante in Standard-Ausführung.

BESCHLÄGE

- Drei Türbänder am Falzflügel.
- Drei verdeckt liegende Türbänder am Flügel ohne Falz in Silber (Schwarz gegen Aufpreis); die Türbänder werden mit der Zarge geliefert und sind im Preis enthalten.
- Fallen-Riegelschloss im Falzflügel und Magnetschloss (wahlweise Fallen-Riegelschloss) im Flügel ohne Falz und im reverse-öffnenden Flügel: mit Schlüssel, Patenzylinder, Einsteckschloss ohne Riegel oder Badriegel in Silberfarbe; wahlweise Magnetschloss in schwarzer Farbe gegen Aufpreis.

LACKIERT

Titanweiß uv

GEGEN AUFPREIS

Reverse-öffnender Flügel

Vollspan Plattenfüllung.

Lüftungsunterschnitt.

Flügel mit- und ohne Falz „100“.

Absenkdichtung.

Zusätzliches Querteil unten (der Flügel kann bis zu 8 cm in Eigenregie gekürzt werden)

Metallabdeckungen für Türbänder am Falzflügel (Farbe: gebürstetes Nickel, Patina, Chrom glänzend, Messing glänzend, weiß und schwarz).

Austausch gegen Magnetverschluss in schwarzer Farbe für Flügel ohne Falz und Reversive.

Bullauge aus Edelstahl: poliert „Chrom“ oder gebürstet „Satin“ oder schwarz matt; Decormatt- Verglasung satinieret, transparente Verglasung, Durchmesser des Bullauges: innen 235 mm außen 350 mm).

Norm PL2112 ¹⁾

¹⁾ Gilt nur für gefälzt und ungefälzt Flügel für Wandsysteme SP1N und SP2N.

MILDA

LACKIERTE TÜRFLÜGEL MIT- UND OHNE FALZ ODER REVERS-ÖFFNEND



MILDA 4, Türdrücker CUBE PREMIUM schwarz matt

VERFÜGBARE LÖSUNGEN

PL

Norm PL

CZ

Norm CZ

PL2112

Norm PL2112

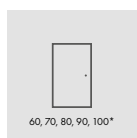

einflügelige Tür

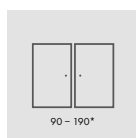

zweiflügelige Tür

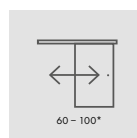

einflügelige
Schiebetüren

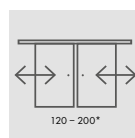

zweiflügelige
Schiebetüren

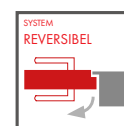
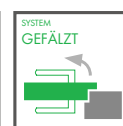
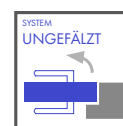

VERFÜGBARE FLÜGELBREITEN

60

70

80

90

100

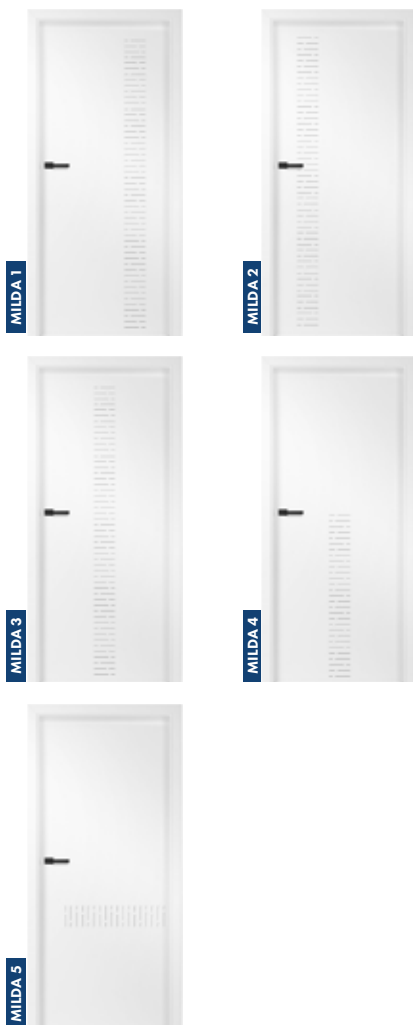

KONSTRUKTION

- Flügel mit Falz, revers-öffnend oder Flügel ohne Falz.
- Innenliegendes Rahmenholz (seitlich und oben, unten MDF-Platte) mit zwei HDF-Platten beplankt.
- Stabilisierende Füllung „Wabeneinlage“ oder Vollspanplatte gegen Aufpreis.

AUSFÜHRUNG

- Flügel und Zargen sind mit UV-gehärtetem Wasserlack beschichtet, für beste Beständigkeit gegen schwierige Nutzungsbedingungen.
- Flügelkante in der Technologie Standard oder ohne Falz.

BESCHLÄGE

- Drei Türbänder am Falzflügel.
- Drei verdeckt liegende Türbänder am Flügel ohne Falz in Silber (Schwarz gegen Aufpreis); die Türbänder werden mit der Zarge geliefert und sind im Preis enthalten.
- Fallen-Riegelschloss im Falzflügel und Magnetschloss (wahlweise Fallen-Riegelschloss) im Flügel ohne Falz und im reverse-öffnenden Flügel: mit Schlüssel, Patenzylinder, Einsteckschloss ohne Riegel oder Badriegel in Silberfarbe; wahlweise Magnetschloss in schwarzer Farbe gegen Aufpreis.

LACKIERT



FRÄSUNG

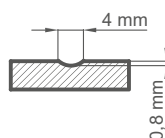

GEGEN AUFPREIS

Reversible Flügel.
 Vollspan Plattenfüllung.
 Flügel mit- und ohne Falz „100“.
 Absenkdeckung.
 Austausch gegen Magnetverschluss in schwarzer Farbe für Flügel ohne Falz und Reversible.

Metallabdeckungen für Türbänder am Falzflügel (Farbe: gebürstetes Nickel, Patina, Chrom glänzend, Messing glänzend, weiß und schwarz).

Rekuperative Kürzung oder Lüftungsausfräsung.

Zusätzliches Querteil unten (der Flügel kann bis zu 8 cm in Eigenregie gekürzt werden)

Norm PL2112 ¹⁾

¹⁾ Gilt nur für gefälzt und ungefälzt Flügel für Wandsysteme SP1N und SP2N.

BALDUR

LACKIERTE TÜRFLÜGEL MIT- UND OHNE FALZ ODER REVERS-ÖFFNEND



BALDUR 1 mit Türdrücker CUBE PREMIUM schwarz matt und VSG 44.1 schwarz

VERFÜGBARE LÖSUNGEN

PL

Norm PL

CZ

Norm CZ

PL 2112

Norm PL

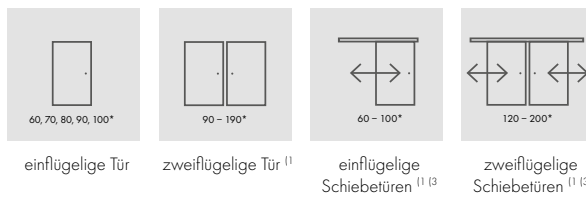

VERFÜGBARE FLÜGELBREITEN

60 70 80 90 100

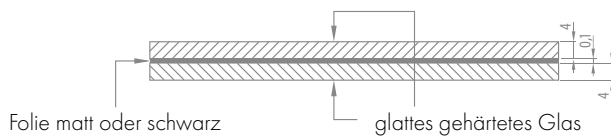
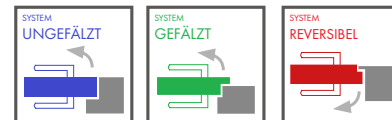

Standard-VSG/ESG geklebt und gehärtet,
satiniert oder schwarz



KONSTRUKTION

- Flügel mit Falz, revers-öffnend oder Flügel ohne Falz.
- Innenliegendes Rahmenholz (seitlich und oben, unten MDF-Platte) mit zwei HDF-Platten beplankt.
- Stabilisierende Füllung „Wabeneinlage“ oder Vollspanplatte gegen Aufpreis.

AUSFÜHRUNG

- Flügel und Rahmen sind mit UV-gehärtetem Wasserlack beschichtet, für beste Beständigkeit gegen schwierige Nutzungsbedingungen.
- Flügelkante in der Technologie Standard oder ohne Falz.
- BALDUR 1 Schiebetürsysteme haben im unteren Bereich der Glasscheibe ein sichtbares (17 mm hohes) Aluminiumprofil oder schwarzes Profil 17 mm hoch.

BESCHLÄGE

- Drei Türbänder am Falzflügel.
- Drei verdeckt liegende Türbänder am Flügel ohne Falz in Silber (oder Schwarz - gegen Aufpreis); die Türbänder werden mit der Rahmen geliefert und sind im Preis enthalten.
- Fallen-Riegelschloss im Falzflügel und Magnetschloss (wahlweise Fallen-Riegelschloss) im Flügel ohne Falz und im reverse-öffnenden Flügel: mit Schlüssel, Patenzylinder, Einsteckschloss ohne Riegel oder Badriegel in Silberfarbe; wahlweise Magnetschloss in schwarzer Farbe gegen Aufpreis.

VERGLASUNG

- Baldur 1, 3, 5 als Standard VSG/ESG 44.1, satiniert oder schwarz, sicher, beidseitig glatt.
- Feste Höhe der Verglasung; BALDUR 1 - 50 mm, BALDUR 3, 5 - 210mm.

LACKIERT



FRÄSUNG

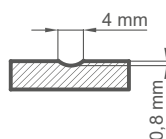

LÜFTUNGS-AUSFRÄSUNG



GEGEN AUFPREIS

Reverse-öffnender Flügel
 Flügel mit- und ohne Falz „100“.
 Rekuperative Kürzung oder Lüftungsausfräsung.
 Vollspan Plattenfüllung.
 Absenkdichtung (gilt nicht für BALDUR 1, 3, 5).

Metallabdeckungen für Türbänder am Falzflügel (Farbe: Nickel gebürstet, Patina, Chrom glänzend, Messing glänzend, weiß und schwarz)

Zusätzliches Querteil unten, ermöglicht den Flügel im eigenen Umfang auf bis zu 8 cm zu kürzen (gilt nicht für das Modell BALDUR 1, 3, 5)

Austausch gegen Magnetverschluss in schwarzer Farbe für Flügel ohne Falz und Reversive.

Norm PL2112 ²⁾

¹⁾ Die Modelle BALDUR 3, 5 sind für Schiebetürsysteme und Zweiflügeltüren nicht erhältlich.

²⁾ Gilt nur für gefälzt und ungefälzt Flügel für Wandsysteme SP1N und SP2N.

³⁾ Modell BALDUR 1 nicht für in der Wand laufende Systeme erhältlich.

SYLENA

LACKIERTE TÜRFLÜGEL MIT- UND OHNE FALZ ODER REVERS-ÖFFNEND



SYLENA 2, Türdrücker CUBE schwarz matt

VERFÜGBARE LÖSUNGEN

PL

Norm PL

CZ

Norm CZ

PL 2112

Norm PL

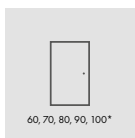

einflügelige Tür

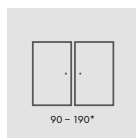

zweiflügelige Tür

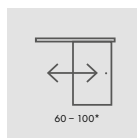

einflügelige
Schiebetüren

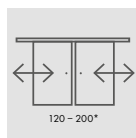

zweiflügelige
Schiebetüren

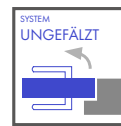

SYSTEM
UNGEFÄLTZ

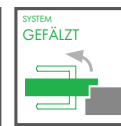

SYSTEM
GEFÄLTZ

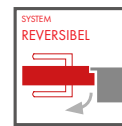

SYSTEM
REVERSIBEL

VERFÜGBARE FLÜGELBREITEN

60

70

80

90

100



KONSTRUKTION

- Flügel mit Falz, revers-öffnend oder Flügel ohne Falz.
- Innenliegendes Rahmenholz (seitlich und oben, unten MDF-Platte) mit zwei HDF-Platten beplankt.
- Stabilisierende Füllung „Wabeneinlage“ oder Vollspanplatte gegen Aufpreis.

AUSFÜHRUNG

- Flügel und Zargen sind mit UV-gehärtetem Wasserlack beschichtet, für beste Beständigkeit gegen schwierige Nutzungsbedingungen.
- Flügelkante in der Technologie Standard oder ohne Falz.

BESCHLÄGE

- Drei Türbänder am Falzflügel.
- Drei verdeckt liegende Türbänder am Flügel ohne Falz in Silber (oder Schwarz - gegen Aufpreis); die Türbänder werden mit der Zarge geliefert und sind im Preis enthalten.
- Fallen-Riegelschloss im Falzflügel und Magnetschloss (wahlweise Fallen-Riegelschloss) im Flügel ohne Falz und im reverse-öffnenden Flügel: mit Schlüssel, Patenzylinder, Einsteckschloss ohne Riegel oder Badriegel in Silberfarbe; wahlweise Magnetschloss in schwarzer Farbe gegen Aufpreis.

LACKIERT



FRÄSUNG

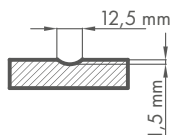

GEGEN AUFPREIS

Reverse-öffnender Flügel
 Vollspan Plattenfüllung.
 Rekuperative Kürzung oder Lüftungsausfräsung.
 Flügel mit- und ohne Falz „100“.
 Absenkung.

Metallabdeckungen für Türbänder am Falzflügel (Farbe: gebürstetes Nickel, Patina, Chrom glänzend, Messing glänzend, weiß und schwarz).

Zusätzliches Querteil unten, ermöglicht den Flügel im eigenen Umfang auf bis zu 8 cm zu kürzen.

Austausch gegen Magnetverschluss in schwarzer Farbe für Flügel ohne Falz und Reversive.

Norm PL2112 ¹⁾

¹⁾ Gilt nur für gefälzt und ungefälzt Flügel für Wandsysteme SP1N und SP2N.

ANUBIS

LACKIERTE TÜRFLÜGEL MIT- UND OHNE FALZ ODER REVERS-ÖFFNEND



ANUBIS 1, Türdrücker CUBE schwarz matt

VERFÜGBARE LÖSUNGEN

PL

Norm PL

CZ

Norm CZ

PL 2112

Norm PL

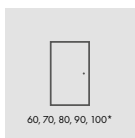

einflügelige Tür

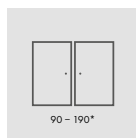

zweiflügelige Tür

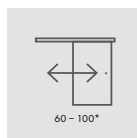

einflügelige
Schiebetüren

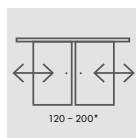

zweiflügelige
Schiebetüren

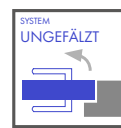

SYSTEM
UNGEFÄLTZ

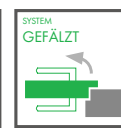

SYSTEM
GEFÄLTZ

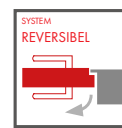

SYSTEM
REVERSIBEL

VERFÜGBARE FLÜGELBREITEN

60

70

80

90

100



KONSTRUKTION

- Flügel mit Falz, revers-öffnend oder Flügel ohne Falz.
- Innenliegendes Rahmenholz (seitlich und oben, unten MDF-Platte) mit zwei HDF-Platten beplankt.
- Stabilisierende Füllung „Wabeneinlage“ oder Vollspanplatte gegen Aufpreis.

AUSFÜHRUNG

- Flügel und Zargen sind mit UV-gehärtetem Wasserlack beschichtet, für beste Beständigkeit gegen schwierige Nutzungsbedingungen.
- Flügelkante in der Technologie Standard oder ohne Falz.

BESCHLÄGE

- Drei Türbänder am Falzflügel.
- Drei verdeckt liegende Türbänder am Flügel ohne Falz in Silber (oder Schwarz - gegen Aufpreis); die Türbänder werden mit der Zarge geliefert und sind im Preis enthalten.
- Fallen-Riegelschloss im Falzflügel und Magnetschloss (wahlweise Fallen-Riegelschloss) im Flügel ohne Falz und im reverse-öffnenden Flügel: mit Schlüssel, Patenzylinder, Einsteckschloss ohne Riegel oder Badriegel in Silberfarbe; wahlweise Magnetschloss in schwarzer Farbe gegen Aufpreis.

LACKIERT



FRÄSUNG

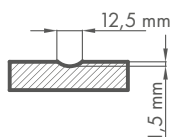

GEGEN AUFPREIS

Reverse-öffnender Flügel
 Vollspan Plattenfüllung.
 Rekuperative Kürzung oder Lüftungsausfräsung.
 Flügel mit- und ohne Falz „100“.
 Absenkdichtung.

Metallabdeckungen für Türbänder am Falzflügel (Farbe: gebürstetes Nickel, Patina, Chrom glänzend, Messing glänzend, weiß und schwarz).

Zusätzliches Querteil unten, ermöglicht den Flügel im eigenen Umfang auf bis zu 8 cm zu kürzen

Austausch gegen Magnetverschluss in schwarzer Farbe für Flügel ohne Falz und Reversive.

Norm PL2112 ¹⁾

¹⁾ Gilt nur für gefälzt und ungefälzt Flügel für Wandsysteme SP1N und SP2N.

AMARYLIS

LACKIERTE TÜRFÜGEL MIT- UND OHNE FALZ ODER REVERS-ÖFFNEND



AMARYLIS 1, Türdrücker CUBE schwarz matt

VERFÜGBARE LÖSUNGEN

PL

Norm PL

CZ

Norm CZ

PL 2112

Norm PL

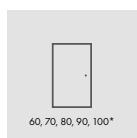

einflügelige Tür

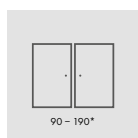

zweiflügelige Tür

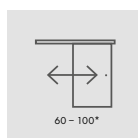

einflügelige
Schiebetüren

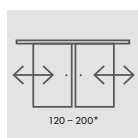

zweiflügelige
Schiebetüren

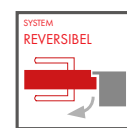
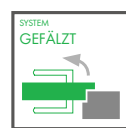
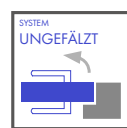

VERFÜGBARE FLÜGELBREITEN

60

70

80

90

100

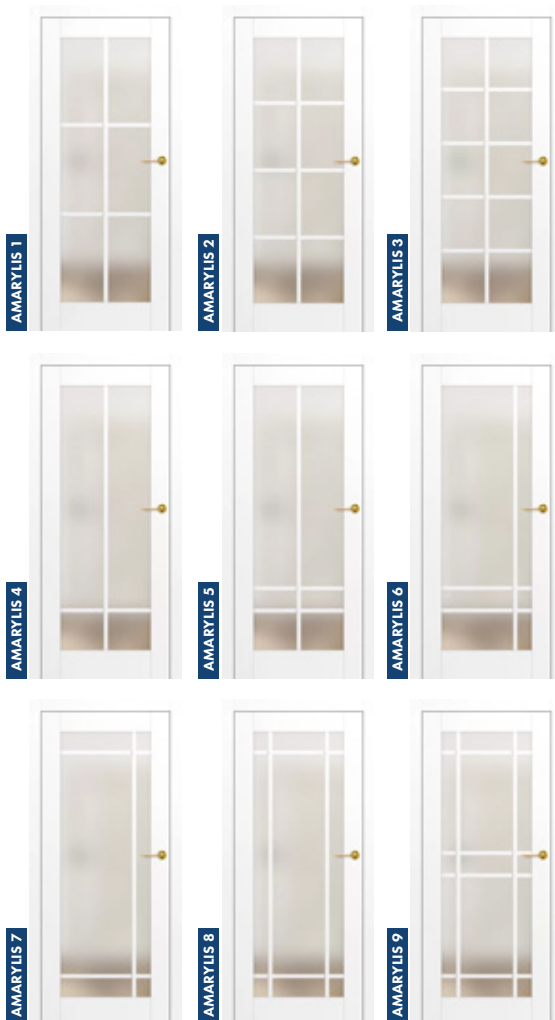

KONSTRUKTION

- TÜRFLÜGEL MIT FALZ oder ohne Falz mit der MDF-Rahmen STILE Technologie
- Vertikale und horizontale Rahmen aus MDF, furniert und mit UV-beständigem Lack lackiert.

AUSFÜHRUNG

- Flügel und Zargen sind mit UV-gehärtetem Wasserlack beschichtet, für beste Beständigkeit gegen schwierige Nutzungsbedingungen.

BESCHLÄGE

- Drei Türbänder am Falzflügel.
- Drei verdeckt liegende Türbänder am Flügel ohne Falz in Silber (Schwarz gegen Aufpreis); die Türbänder werden mit der Zarge geliefert und sind im Preis enthalten.
- Fallen-Riegelschloss im Falzflügel und Magnetschloss (wahlweise Fallen-Riegelschloss) im Flügel ohne Falz und im reverse-öffnenden Flügel: mit Schlüssel, Patencylinder, Einsteckschloss ohne Riegel oder Badriegel in Silberfarbe; wahlweise Magnetschloss in schwarzer Farbe gegen Aufpreis.

LACKIERT



FRÄSUNG

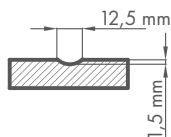

GEGEN AUFPREIS

Reverse-öffnender Flügel
 Vollspan Plattenfüllung.
 Rekuperative Kürzung oder Lüftungsausfräsung.
 Flügel mit- und ohne Falz „100“.
 Absenkung.

Metallabdeckungen für Türbänder am Falzflügel (Farbe: gebürstetes Nickel, Patina, Chrom glänzend, Messing glänzend, weiß und schwarz).

Zusätzliches Querteil unten, ermöglicht den Flügel im eigenen Umfang auf bis zu 8 cm zu kürzen

Austausch gegen Magnetverschluss in schwarzer Farbe für Flügel ohne Falz und Reversive.

Norm PL2112 ¹⁾

¹⁾ Gilt nur für gefälzt und ungefälzt Flügel für Wandsysteme SP1N und SP2N.

PEONIA

LACKIERTE TÜRFLÜGEL MIT- UND OHNE FALZ ODER REVERS-ÖFFNEND



PEONIA 1, goldener Türdrücker

VERFÜGBARE LÖSUNGEN

PL

Norm PL

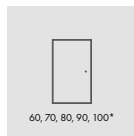

einflügelige Tür

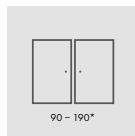

zweiflügelige Tür

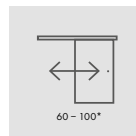

einflügelige
Schiebetüren

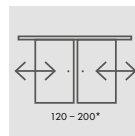

zweiflügelige
Schiebetüren

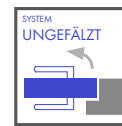

SYSTEM
UNGEFÄLTZ

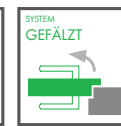

SYSTEM
GEFÄLTZ

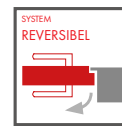

SYSTEM
REVERSIBEL

CZ

Norm CZ

PL 2112

Norm PL

VERFÜGBARE FLÜGELBREITEN

60

70

80

90

100



KONSTRUKTION

- TÜRFÜGEL MIT FALZ oder ohne Falz mit der MDF-Rahmen STILE Technologie.
- Vertikale und horizontale Rahmen aus MDF, furniert und mit UV-beständigem Lack lackiert.

AUSFÜHRUNG

- Flügel und Zargen sind mit UV-gehärtetem Wasserlack beschichtet, für beste Beständigkeit gegen schwierige Nutzungsbedingungen.

BESCHLÄGE

- Drei Türbänder am Falzflügel.
- Drei verdeckt liegende Türbänder am Flügel ohne Falz in Silber (oder Schwarz - gegen Aufpreis); die Türbänder werden mit der Zarge geliefert und sind im Preis enthalten.
- Fallen-Riegelschloss im Falzflügel und Magnetschloss (wahlweise Fallen-Riegelschloss) im Flügel ohne Falz und im reverse-öffnenden Flügel: mit Schlüssel, Patencylinder, Einsteckschloss ohne Riegel oder Badriegel in Silberfarbe; wahlweise Magnetschloss in schwarzer Farbe gegen Aufpreis.



Beidseitig verklebte Sprosse, Breite 25 mm.

LACKIERT



FRÄSUNG

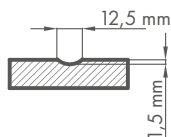

GEGEN AUFPREIS

Reverse-öffnender Flügel
 Vollspan Plattenfüllung.
 Rekuperative Kürzung oder Lüftungsausfräsung.
 Flügel mit- und ohne Falz „100“.
 Absenkdichtung.

Metallabdeckungen für Türbänder am Falzflügel (Farbe: gebürstetes Nickel, Patina, Chrom glänzend, Messing glänzend, weiß und schwarz).

Zusätzliches Querteil unten, ermöglicht den Flügel im eigenen Umfang auf bis zu 8 cm zu kürzen

Austausch gegen Magnetverschluss in schwarzer Farbe für Flügel ohne Falz und Reversive.

Norm PL2112 ¹⁾

¹⁾ Gilt nur für gefälzt und ungefälzt Flügel für Wandsysteme SP1N und SP2N.

INTARSIEN

DEKOREINSATZ OBERFLÄCHENBÜNDIG

INTARSIE LUX SCHWARZ

Zarge SCHWARZ ST CPL Flügel EICHE NATUR PREMIUM



INTARSIE LUX 203



INTARSIE LUX 204

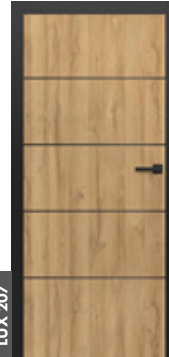

INTARSIE LUX 207

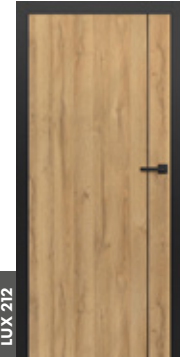

INTARSIE LUX 212



INTARSIE LUX 213



INTARSIE LUX 214

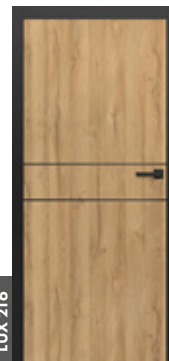

INTARSIE LUX 216

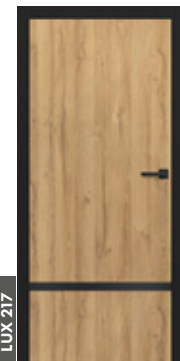

INTARSIE LUX 217

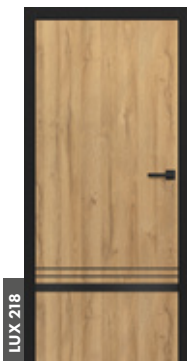

INTARSIE LUX 218

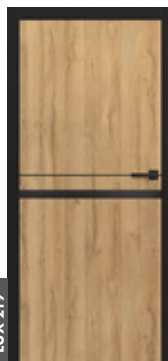

INTARSIE LUX 219



INTARSIE LUX 220



INTARSIE LUX 221

INTARSIEN

DEKOREINSATZ OBERFLÄCHENBÜNDIG

INTARSIE LUX STAHL GEBÜRSTET

Zarge und Flügel HELLGRAU ST CPL



INTARSIE LUX 103



INTARSIE LUX 104



INTARSIE LUX 107

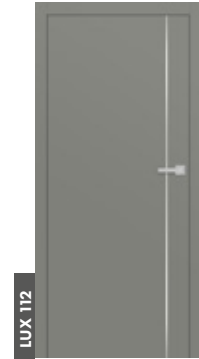

INTARSIE LUX 112



INTARSIE LUX 113



INTARSIE LUX 114



INTARSIE LUX 116



INTARSIE LUX 117



INTARSIE LUX 118



INTARSIE LUX 119



INTARSIE LUX 120



INTARSIE LUX 121

INTARSIEN

DEKOREINSATZ OBERFLÄCHENBÜNDIG

INTARSIE LUX EICHE

Zarge EICHE CLASSIC CPL Flügel WEISS ST CPL



LUX 213

INTARSIE LUX 303



LUX 212

INTARSIE LUX 304



LUX 204

INTARSIE LUX 307



LUX 203

INTARSIE LUX 312



LUX 216

INTARSIE LUX 313



LUX 314

INTARSIE LUX 314



LUX 104

INTARSIE LUX 316



LUX 214

INTARSIE LUX 317



LUX 207

INTARSIE LUX 318



LUX 113

INTARSIE LUX 319



LUX 112

INTARSIE LUX 320



LUX 104

INTARSIE LUX 321

INTARSIEN

DEKOREINSATZ OBERFLÄCHENBÜNDIG

INTARSIE LUX KUPFER GEBÜRSTET

Zarge und Flügel DUNKELBLAU ST CPL



INTARSIE LUX 503



INTARSIE LUX 504

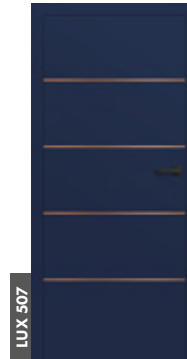

INTARSIE LUX 507



INTARSIE LUX 512



INTARSIE LUX 513

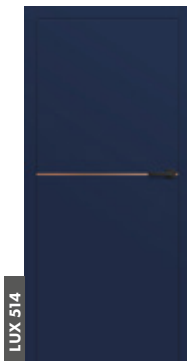

INTARSIE LUX 514

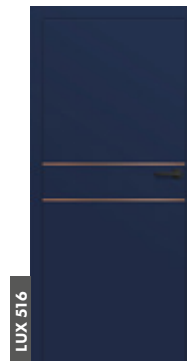

INTARSIE LUX 516



INTARSIE LUX 517



INTARSIE LUX 518



INTARSIE LUX 519



INTARSIE LUX 520



INTARSIE LUX 521

INTARSIEN

DEKOREINSATZ OBERFLÄCHENBÜNDIG

INTARSIE LUX GEBÜRSTETES GOLD

Zarge und Flügel SCHWARZ ST CPL

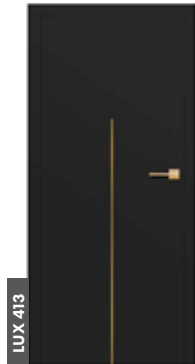

INTARSIE LUX 413



INTARSIE LUX 412



INTARSIE LUX 404



INTARSIE LUX 403



INTARSIE LUX 414



INTARSIE LUX 416



INTARSIE LUX 407

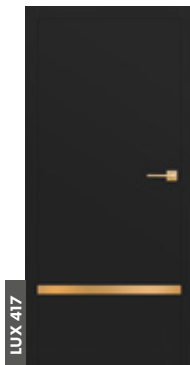

INTARSIE LUX 417

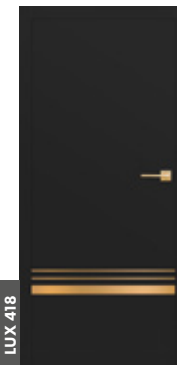

INTARSIE LUX 418

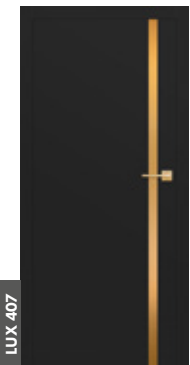

INTARSIE LUX 420



INTARSIE LUX 421

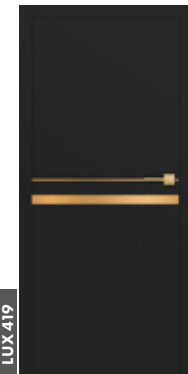

INTARSIE LUX 419



**INTARSIIEN befinden sich auf beiden Seiten
des Flügels und sind flügelbündig ausgeführt.
Die Breite der Intarsie beträgt 8 mm.**

Verfügbare Farben von INTARSIE LUX: Stahl gebürstet,
schwarz, Gold gebürstet.

Die vorgestellten INTARSIIEN können optional gegen Aufpreis
für die folgenden Modelle verwendet werden, die gemäß
PL und PL2112 erhältlich sind (sofern verfügbar):

- UNO PREMIUM Oberfläche
- ALTAMURA 1
- HERSE SET 32 dB

UNO PREMIUM

TÜRFLÜGEL MIT UND OHNE FALZ ODER REVERS-ÖFFNEND



UNO PREMIUM mit Oberfläche NATUREICHE QUER PEMIUM mit Türdrücker CUBE schwarz matt

VERFÜGBARE LÖSUNGEN

PL

Norm PL

CZ

Norm CZ

PL 2112

Norm PL

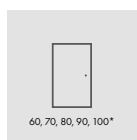

einflügelige Tür

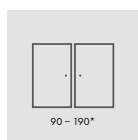

zweiflügelige Tür

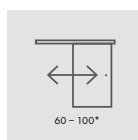

einflügelige
Schiebetüren

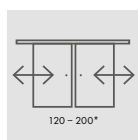

zweiflügelige
Schiebetüren

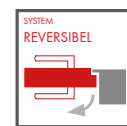
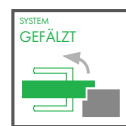
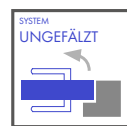

VERFÜGBARE FLÜGELBREITEN

60

70

80

90

100

KANTENVEREDELUNG



Flügelkantenveredelung
schwarz glatt
(gegen aufpreis)



Kantenausführung schwarzer
Flügel quermuster
(gegen aufpreis)

Ungefälzt



Standard



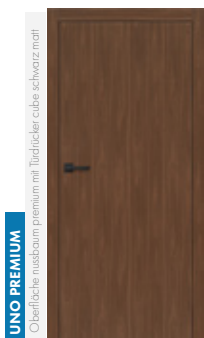

UNO PREMIUM
Oberfläche nussbaum premium mit Türdicker cube schwarz mat



UNO PREMIUM
Oberfläche eiche natur premium mit Türdicker cube schwarz mat



UNO PREMIUM
Oberfläche eiche graphit premium mit Türdicker cube schwarz

KONSTRUKTION

- Türflügel mit Falz, ohne Falz und Revers-öffnend.
- Innenliegendes Rahmenholz (seitlich und oben, unten MDF-Platte) mit zwei HDF-Platten beplankt.
- Stabilisierende Füllung „Wabenstruktur“.
- Gegen aufpreis vollspan Plattenfüllung.

AUSFÜHRUNG

- HDF-Platte, mit Premium-Oberfläche.
- Flügelkante als Standard mit Falz oder ohne Falz.
- Kante mit Umleimer in Flügeloptik oder wahlweise in glattem Schwarz (bei Dekoroberfläche EICHE NATUR QUERMUSTER PREMIUM schwarze Kante mit Quermuster).
- Einsätze (Intarsien) in den Farben: Stahl gebürstet, schwarz, Gold gebürstet in der Breite 8 mm flügelbündig, auf beiden Seiten des Flügels.

BESCHLÄGE

- Drei Türbänder am Falzflügel.
- Drei verdeckt liegende Türbänder am Flügel ohne Falz in Silber (Schwarz gegen Aufpreis); die Türbänder werden mit der Zarge geliefert und sind im Preis enthalten.
- Fallen-Riegelschloss im Falzflügel und Magnetschloss (wahlweise Fallen-Riegelschloss) im Flügel ohne Falz und im reverse-öffnenden Flügel: mit Schlüssel, Patencylinder, Einsteckschloss ohne Riegel oder Badriegel in Silberfarbe; wahlweise Magnetschloss in schwarzer Farbe gegen Aufpreis.

PREMIUM



GEGEN AUFPREIS

Reverse-öffnender Flügel
 Vollspan Plattenfüllung.
 Verstärkung für Türschließer.
 Türschließer (Silber, Schwarz, Weiß, Braun).
 Zusätzliches Querteil unten (kann in Eigenregie auf bis zu 8 cm gekürzt werden).
 Norm PL i PL 2112.
 Rekuperative Kürzung, Lüftungsausfräsung oder Lüftungsgitter.
 Kunststoffhülsen in Holzoptik (4 Stück).
 Flügel mit- und ohne Falz „100“.
 Absenkdichtung.

Runde und viereckige Metallhülsen (4 Stück); Oberflächenverarbeitung: gebürstetes Nickel, Patina, weiß und schwarz.

Metallabdeckungen für Türbänder am Falzflügel (Farbe: Nickel gebürstet, Patina, Chrom glänzend, Messing glänzend, weiß und schwarz).

Austausch gegen Magnetverschluss in schwarzer Farbe für Flügel ohne Falz i Reverse-öffnender.

Ausführung Flügelkante schwarz.

Bullauge aus Edelstahl: poliert „Chrom“ oder gebürstet „Satin“ oder schwarz ma.; Decormatt- Verglasung satiniert, transparente Verglasung, Durchmesser des Bullauges: innen 235 mm außen 350 mm).

Intarsie LUX; Versionen zur Auswahl, siehe 76-77.

Norm PL und Norm PL2112 ²⁾

¹⁾ Türoberfläche weiß, glatt, Weißlack-Optik.

²⁾ Gilt nur für gefälzt und ungefälzt Flügel für Wandsysteme SP1N und SP2N

³⁾ Die komplette Zarge ist im EICHE NATUR PREMIUM Dekor gefertigt

BALDUR

INNENTÜRBLÄTTER TÜRFLÜGEL MIT UND OHNE FALZ ODER REVERS-ÖFFNEND



BALDUR 1, Türdrücker BELLA Messing glänzend

VERFÜGBARE LÖSUNGEN

PL

Norm PL

CZ

Norm CZ

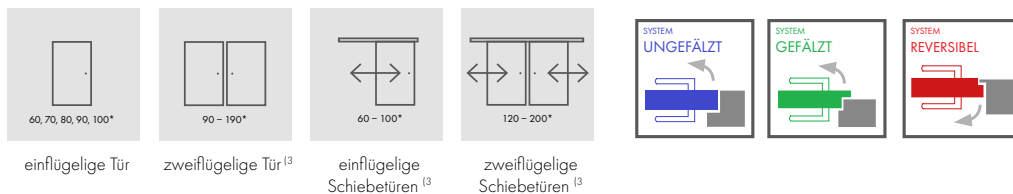

einflügelige Tür

zweiflügelige Tür^{1,3}

einflügelige Schiebetüren^{1,3}

zweiflügelige Schiebetüren^{1,3}

VERFÜGBARE FLÜGELBREITEN

60 70 80 90 100

LÜFTUNGS-AUSFRÄSUNG

BALDUR 1



BALDUR 3



KANTENVEREDELUNG



Flügelkantenveredelung schwarz glatt (gegen aufpreis)



Kantenausführung schwarzer Flügel quermuster (gegen aufpreis)

Ohne Falz



Standard



Soft⁴



³ Modell BALDUR 3 für Schiebetürsysteme und Zweiflügeltüren nicht erhältlich

⁴ Nur Version Soft für BALDUR 1 gefälzt und ungefälzt im Dekor Weiß ST CPL und nur gegen Aufpreis mit Vollplattenfüllung erhältlich (Version Soft ist gemäß der Norm PL2112 nicht erhältlich)



KONSTRUKTION

- Flügel mit Falz, revers-öffnend oder Flügel ohne Falz.
- Innenliegendes Rahmenholz (seitlich und oben, unten MDF-Platte) mit zwei HDF-Platten beplankt.
- Stabilisierende Füllung „Wabeneinlage“ oder Vollspanplatte gegen Aufpreis.

AUSFÜHRUNG

- HDF-Platte, mit Premium- oder CPL-Oberfläche.
- Flügelkante in gefälzter oder ungefälzter Standardausführung mit CPL 0,2-Laminaten und ABS-Umleimer nur in der Flügeloptik oder gegen Aufpreis mit schwarzer Standardkante.
- Reverse-Flügel nur mit der STANDARD-Kante und in den Oberflächen Greko, PREMIUM und ST CPL.
- Flügelkante mit Umleimer in Flügeloptik oder wahlweise in gla.em Schwarz (bei Dekoroberfläche EICHE NATUR QUERMUSTER PREMIUM schwarze Kante mit Quermuster) Kante mit schwarzem Umleimer umlaufend (zwei senkrechte Kanten und obere Kante) und am Glas.
- Flügel BALDUR 1 gefälzt und ungefälzt nur für Dekor Weiß ST CPL wahlweise in Soft-Technologie ausgeführt (keine sichtbaren Längsverbindungen der Oberfläche), gegen Aufpreis ist der Einsatz einer Vollspanplatte erforderlich Die Soft-Technologie kommt in der Norm PL2112 nicht vor.
- BALDUR 1 Schiebetürsysteme haben im unteren Bereich der Glasscheibe ein sichtbares (17 mm hohes) Aluminiumprofil oder schwarzes Profil.

BESCHLÄGE

- Drei Einbohrbänder am gefälzten Flügel.
- Drei verdeckt liegende Türbänder am Flügel ohne Falz und zwei Türbänder am reverseöffnenden Flügel in Silber (wahlweise Schwarz gegen Aufpreis); die Türbänder werden mit der Zarge geliefert und sind im Preis enthalten.
- Fallen-Riegelschloss im Falzflügel und Magnetschloss im Flügel ohne Falz (wahlweise Fallen-Riegelschloss) und im Reverse-Flügel: mit Schlüssel, Patenztzylinder, Einsteckschloss ohne Riegel oder Badriegel in Silberfarbe; wahlweise Magnetschloss in schwarzer Farbe gegen Aufpreis.

VERGLASUNG

- BALDUR 1, 3 Sicherheitsglas satiniert 8 mm oder gegen Aufpreis VSG/ESG 44.1, sicher satiniert oder schwarz, beidseitig glatt.

PREMIUM

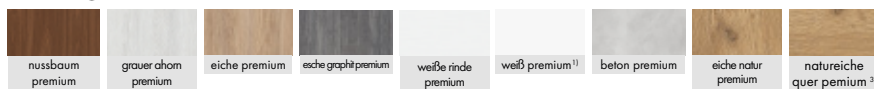

CPL



GEGEN AUFPREIS

Reverse-öffnender Flügel.
Vollspan Plattenfüllung.
Rekuperative Kürzung oder Lüftungsausfräsung.
Flügel mit- und ohne Falz „100“.

Geklebt Glas VSG/ESG 44.1 Milchglas oder schwarzes Glas.
Metallabdeckungen für Türbänder am Falzflügel [Farbe: Nickel gebürstet, Patina, Chrom glänzend, Messing glänzend, weiß und schwarz].
Ausführung Flügelkante schwarz.
Austausch gegen Magnetverschluss in schwarzer Farbe für Flügel ohne Falz und Reverse-öffnender.
Norm PL2112 5)

¹⁾ Türoberfläche weiß, glatt, Weißlack-Optik. ²⁾ Spezielle Antifinger-Beschichtung zur Reduzierung von Schmutz und Fingerabdrücken ³⁾ Modell BALDUR 3 für Schiebetürsysteme und Zweiflügeltüren nicht erhältlich ⁴⁾ Nur Version Soft für BALDUR 1 gefälzt und ungefälzt im Dekor Weiß ST CPL und nur gegen Aufpreis mit Vollplattenfüllung erhältlich (Version Soft ist gemäß der Norm PL2112 nicht erhältlich) ⁵⁾ Gilt nur für gefälzte und ungefälzte Flügel für Wandsysteme SP1N und SP2N. ⁶⁾ Die komplette Zarge ist im EICHE NATUR PREMIUM Dekor gefertigt.

ALTAMURA

INNENTÜRBLÄTTER TÜRFLÜGEL MIT UND OHNE FALZ ODER REVERS-ÖFFNEND



ALTAMURA 5, Dekor EICHE ST CPL, Türdrücker LINEA

VERFÜGBARE LÖSUNGEN

PL

Norm PL

CZ

Norm CZ

PL2112

Norm PL2112

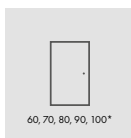

einflügelige Tür

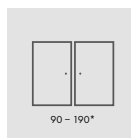

zweiflügelige Tür

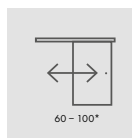

einflügelige
Schiebetüren

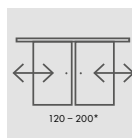

zweiflügelige
Schiebetüren

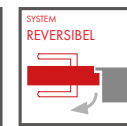
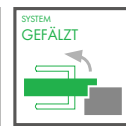
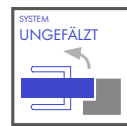

VERFÜGBARE FLÜGELBREITEN

60

70

80

90

100

GLASRAHMEN

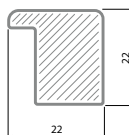

KANTENVEREDELUNG



Flügelkantenveredelung
schwarz glatt
(gegen aufpreis)



Kantenausführung schwarzer
Flügel quermuster
(gegen aufpreis)

Ohne Falz



Standard



KONSTRUKTION

- Flügel mit Falz, revers-öffnend oder Flügel ohne Falz.
- MDF-Rahmenteil mit zwei HDF-Platten mit Dekoroberflächen Greko beplankt.
- Innen mit einem Rahmenholz (seitlich und oben, unten MDF) beplankt mit zwei HDF Platten bei den Oberflächen CPL und PREMIUM.
- Stabilisierende Füllung „Wabeneinlage“ oder Vollspanplatte gegen Aufpreis.

AUSFÜHRUNG

- HDF-Platte, beschichtet.
- Flügelkante in Standard-Ausführung (FINISH, GREKO, PREMIUM und CPL).
- Die Laminate CPL 0,2 und 0,7 sind nur mit der STANDARD-Kante erhältlich, die mit ABS-Rand in der gleichen Farbe wie der Flügel überzogen ist, oder gegen Aufpreis mit schwarzem Standardrand.
- Revers-öffnend Flügel befindet sich nur im STANDARD und im GREKO, PREMIUM und ST CPL Dekoren.
- Kante (Standardausführung oder ohne Falz) mit Umleimer in der Flügeloptik oder wahlweise in gla.em Schwarz (bei Dekoroberfläche EICHE NATUR QUERMUSTER PREMIUM schwarze Kante mit Quermuster)

BESCHLÄGE

- Drei Einbohrbänder am gefälzten Flügel.
- Drei verdeckt liegende Türbänder am Flügel ohne Falz und zwei Türbänder am reverse-öffnenden Flügel in Silber (wahlweise Schwarz oder Gold gegen Aufpreis); die Türbänder werden mit der Zarge geliefert und sind im Preis enthalten
- Fallen-Riegelschloss im Falzflügel und Magnetschloss im Flügel ohne Falz (wahlweise Fallen-Riegelschloss) und im Reverse-Flügel: mit Schlüssel, Patenzylinder, Einsteckschloss ohne Riegel oder Badriegel in Silberfarbe; wahlweise Magnetschloss in schwarzer oder goldener Farbe gegen Aufpreis.

VERGLASUNG

- Als Standard gehärtete Decormatt Verglasung, satiniert, transparent oder gegen Aufpreis: Verbundsicherheitsglas VSG 221 satiniert, beidseitig glatt erhältlich.
- Anpassung der Verglasung als RÜCKSEITE möglich (VORDERSEITE als standardmäßige Verglasung).

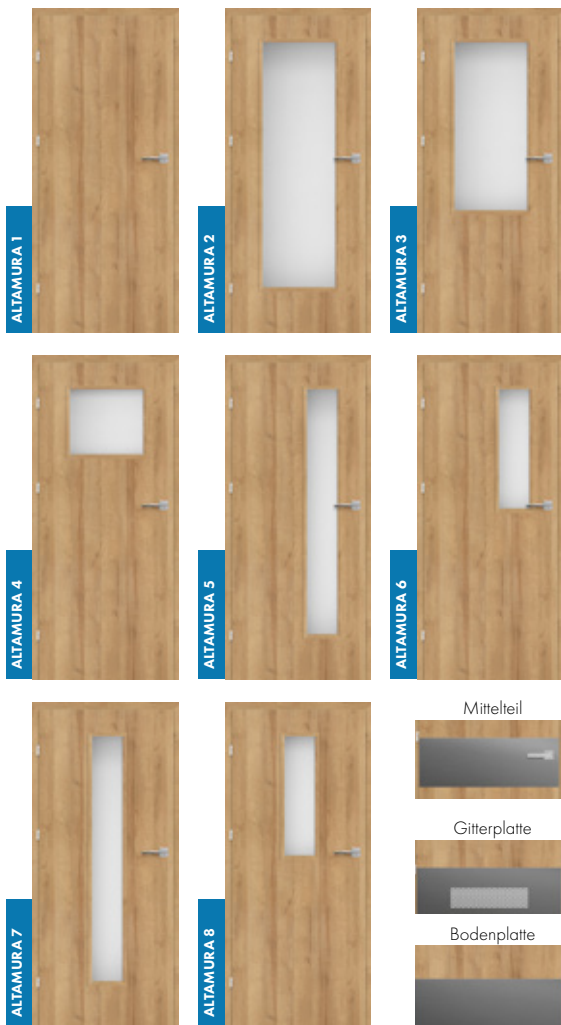

PREMIUM

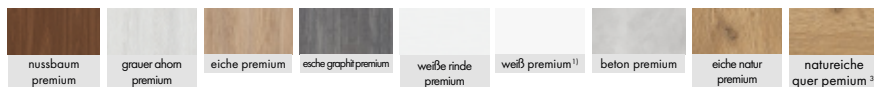

GREKO

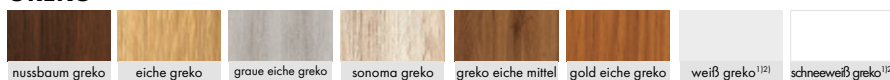

CPL



GEGEN AUFPREIS

Reverse-öffnender Flügel (nicht verfügbar im CPL 0,2 i 0,7).

Vollspan Plattenfüllung.

Verstärkung für Türschließer.

Türschließer (Silber, Schwarz, Weiß, Braun).

Zusätzliches Querteil unten (kann in Eigenregie auf bis zu 8 cm gekürzt werden).

Norm PL i PL 2112.

Rekuperative Kürzung, Lüftungsausfräsung oder Lüftungsgitter.

Runde oder viereckige Metallhülsen (4 Stück); Oberflächenverarbeitung: gebürstetes Nickel, Patina, weiß und schwarz.

Ausführung Flügelkante schwarz.

Modell ALTAMURA 1 LUX Intensien; verfügbare Ausführungen, siehe 76-77.

Norm PL und PL 2112⁴⁾

Kunststoffhülsen.

Flügel mit und ohne Falz „100“.

Verbundsicherheitsglas VSG 221 satiniert.

Absenkdichtung.

Metallabdeckungen für Türbänder am Falzflügel (gebürstetes Nickel, Patina, Chrom glänzend, Messing glänzend, weiß und schwarz).

Im Modell ALTAMURA 1 Lichtausschnit. aus rostfreiem Stahl: Chrom poliert oder gebürsteter Satin und schwarz matt; Glas Decormatt satiniert, durchsichtiges Glas, Durchmesser des Ausschnitts: innen 235 mm außen 350 mm).

Panel rostfreier Stahl (beidseitig montiert nur bei den gefälzten Flügeln STANDARD) Höhe 300 mm.

- untere Platte ALTAMURA 1, 3, 4, 6, 8

- mittlere Platte ALTAMURA 1, 4, 8

- Gitterpaneel ALTAMURA 1, 3, 4, 6, 8

Austausch gegen Magnetschluss in schwarzer Farbe für Flügel ohne Falz und revers-öffnend.

¹⁾ Türoberfläche weiß, glatt, Weißblock-Optik. ²⁾ Spezielle Antifinger-Beschichtung zur Reduzierung von Schmutz und Fingerabdrücken ³⁾ Die komplette Zarge ist im EICHE NATUR PREMIUM Dekor gefertigt.

⁴⁾ Die Norm PL2112 ist standardmäßig in den Dekoren PREMIUM, ST CPL i CPL0,2 i gilt nur für gefälzte und ungefälzte Flügel für Wandsysteme SP1N und SP2N.

LORIENT

INNENTÜRBLÄTTER TÜRFLÜGEL MIT UND OHNE FALZ ODER REVERS-ÖFFNEND



LORIENT 1, Dekor GRAUER AHORN PREMIUM, Türdrücker TOPAZ INOX

VERFÜGBARE LÖSUNGEN

PL

Norm PL

CZ

Norm CZ

PL2112

Norm PL2112

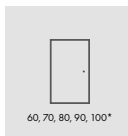

60, 70, 80, 90, 100*

einflügelige Tür

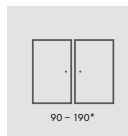

90 - 190*

zweiflügelige Tür

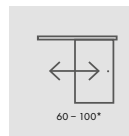

60 - 100*

einflügelige
Schiebetüren

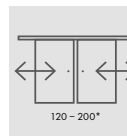

120 - 200*

zweiflügelige
Schiebetüren

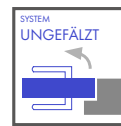

SYSTEM
UNGEFÄLTZ

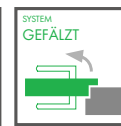

SYSTEM
GEFÄLTZ

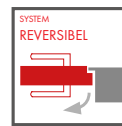

SYSTEM
REVERSIBEL

VERFÜGBARE FLÜGELBREITEN

60

70

80

90

100

GLASRAHMEN

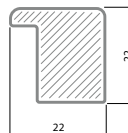

KANTENVEREDELUNG



Flügelkantenveredelung
schwarz glatt
(gegen aufpreis)



Kantenausführung schwarzer
Flügel quermuster
(gegen aufpreis)

Ohne Falz



Standard



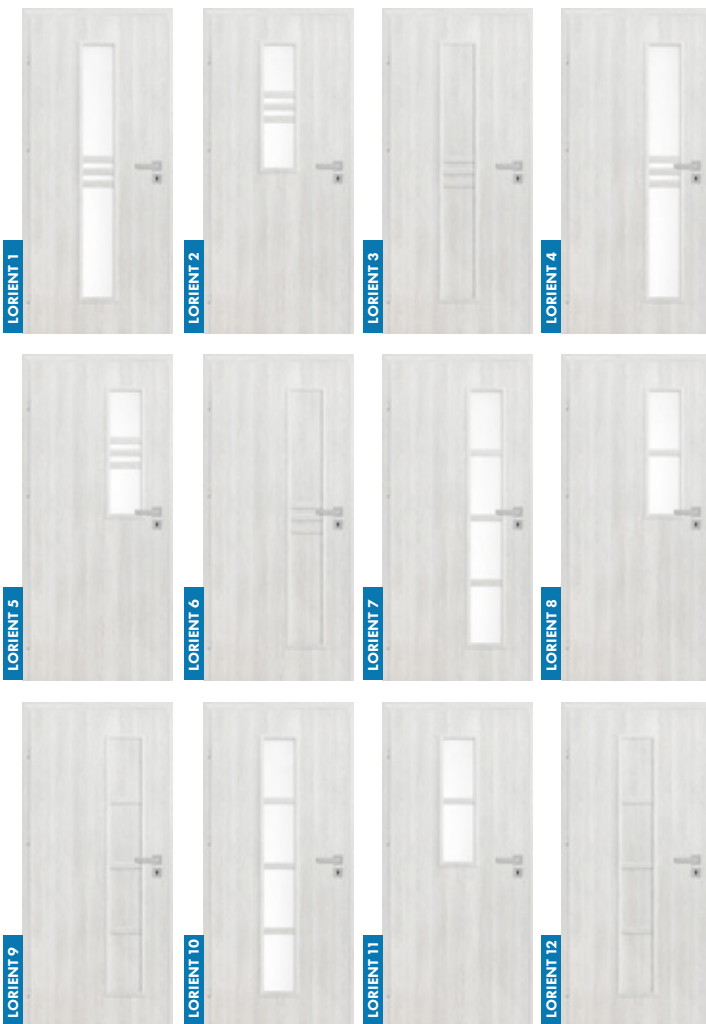

KONSTRUKTION

- Flügel mit Falz, revers-öffnend oder Flügel ohne Falz.
- MDF-Rahmenteil mit zwei HDF-Platten mit Dekoroberflächen Greko beplankt.
- Innen mit einem Rahmenholz (seitlich und oben, unten MDF) beplankt mit zwei HDF Platten bei den Oberflächen CPL und PREMIUM.
- Stabilisierende Füllung „Wabeneinlage“ oder Vollspanplatte gegen Aufpreis.

AUSFÜHRUNG

- HDF-Platte, beschichtet.
- Flügelkante in Standard-Ausführung
- Die Lamine CPL 0,2 und 0,7 sind nur mit der STANDARD-Kante erhältlich, die mit ABS-Rand in der gleichen Farbe wie der Flügel überzogen ist, oder gegen Aufpreis mit schwarzem Standardrand.
- Revers-öffnend Flügel befindet sich nur im STANDARD und im GREKO, PREMIUM und ST CPL Dekoren.
- Kante (Standardausführung oder ohne Falz) mit Umleimer in der Flügeloptik oder wahlweise in gla.em Schwarz (bei Dekoroberfläche EICHE NATUR QUERMUSTER PREMIUM schwarze Kante mit Quermuster)

BESCHLÄGE

- Drei Einbohrbänder am gefälzten Flügel.
- Drei verdeckt liegende Türbänder am Flügel ohne Falz und zwei Türbänder am reverseöffnenden Flügel in Silber (wahlweise Schwarz oder Gold gegen Aufpreis); die Türbänder werden mit der Zarge geliefert und sind im Preis enthalten
- Fallen-Riegelschloss im Falzflügel und Magnetschloss im Flügel ohne Falz (wahlweise Fallen-Riegelschloss) und im Reverse-Flügel: mit Schlüssel, Patenzylinder, Einsteckschloss ohne Riegel oder Badriegel in Silberfarbe; wahlweise Magnetschloss in schwarzer oder goldener Farbe gegen Aufpreis.

VERGLASUNG

- Als Standard gehärtete Decormatt Verglasung, satiniert, transparent oder gegen Aufpreis: Verbundsicherheitsglas VSG 221 satiniert, beidseitig glatt erhältlich.
- Anpassung der Verglasung als RÜCKSEITE möglich (VORDERSEITE als standardmäßige Verglasung).

PREMIUM



GREKO

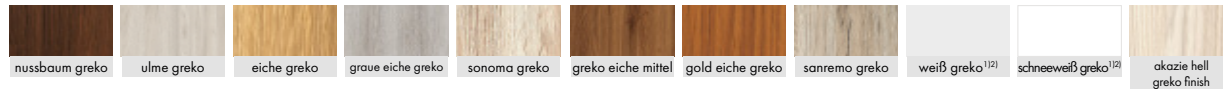

CPL



GEGEN AUFPREIS

Reverse-öffnender Flügel
 Vollspan Plattenfüllung.
 Verstärkung für Türschließer.
 Türschließer (Silber, Schwarz, Weiß, Braun).
 Zusätzliches Querteil unten (kann in Eigenregie auf bis zu 8 cm gekürzt werden). Norm PL i PL 2112.
 Rekuperative Kürzung, Lüftungsausfräsung oder Lüftungsgitter.
 Runde oder viereckige Metallhülsen (4 Stück);
 Oberflächenverarbeitung: gebürstetes Nickel, Patina, weiß und schwarz.
 Ausführung Flügelkante schwarz.

Kunststoffhülsen.
 Flügel mit und ohne Falz „100“.
 Verbundsicherheitsglas VSG 221 satiniert, beidseitig glatt: LORIENT 1, 2, 4, 5, 7, 8, 10, 11.
 Absenkdichtung.
 Metallabdeckungen für Türbänder am Falzflügel (gebürstetes Nickel, Patina, Chrom glänzend, Messing glänzend, weiß und schwarz).
 Austausch gegen Magnetverschluss in schwarzer Farbe für Flügel ohne Falz und für reverse öffnende Flügel
 Norm PL2112 ⁴⁾

¹⁾ Türoberfläche weiß, glatt, Weißlack-Optik. ²⁾ Spezielle Antifinger-Beschichtung zur Reduzierung von Schmutz und Fingerabdrücken. ⁴⁾ Die komplette Zarge ist im EICHE NATUR PREMIUM Dekor gefertigt. ⁴⁾ Die Norm PL2112 ist standardmäßig in den Dekoren PREMIUM , ST CPL i CPL0,2 i gilt nur für gefälzte und ungefälzte Flügel für Wandsysteme SP1N und SP2N.

SORANO

INNENTÜRBLÄTTER TÜRFLÜGEL MIT UND OHNE FALZ ODER REVERS-ÖFFNEND



SORANO 1, Dekor WENGE ST CPL, Türdrücker TOPAZ INOX

VERFÜGBARE LÖSUNGEN

PL

Norm PL

CZ

Norm CZ

PL2112

Norm PL2112

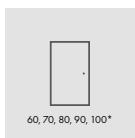

einflügelige Tür

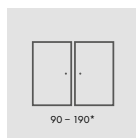

zweiflügelige Tür

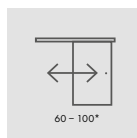

einflügelige
Schiebetüren

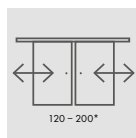

zweiflügelige
Schiebetüren

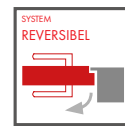
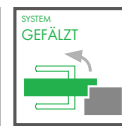
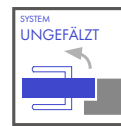

VERFÜGBARE FLÜGELBREITEN

60 70 80 90 100

GLASRAHMEN

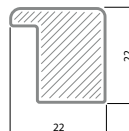

KANTENVEREDELUNG



Flügelkantenveredelung
schwarz glatt
(gegen aufpreis)



Kantenausführung schwarzer
Flügel quermuster
(gegen aufpreis)

Ohne Falz



Standard





KONSTRUKTION

- Flügel mit Falz, revers-öffnend oder Flügel ohne Falz.
- MDF-Rahmenteil mit zwei HDF-Platten mit Dekoroberflächen Greko beplankt.
- Innen mit einem Rahmenholz (seitlich und oben, unten MDF) beplankt mit zwei HDF Platten bei den Oberflächen CPL und PREMIUM.
- Stabilisierende Füllung „Wabeneinlage“ oder Vollspanplatte gegen Aufpreis.

AUSFÜHRUNG

- HDF-Platte, beschichtet.
- Flügelkante in Standard-Ausführung
- Die Laminate CPL 0,2 und 0,7 sind nur mit der STANDARD-Kante erhältlich, die mit ABS-Rand in der gleichen Farbe wie der Flügel überzogen ist, oder gegen Aufpreis mit schwarzem Standardrand.
- Revers-öffnend Flügel befindet sich nur im STANDARD und im GREKO, PREMIUM und ST CPL Dekoren.
- Kante (Standardausführung oder ohne Falz) mit Umleimer in der Flügeloptik oder wahlweise in gla.em Schwarz (bei Dekoroberfläche EICHE NATUR QUERMUSTER PREMIUM schwarze Kante mit Quermuster)

BESCHLÄGE

- Drei Einbohrbänder am gefälzten Flügel.
- Drei verdeckt liegende Türbänder am Flügel ohne Falz und zwei Türbänder am reverse-öffnenden Flügel in Silber (wahlweise Schwarz oder Gold gegen Aufpreis); die Türbänder werden mit der Zarge geliefert und sind im Preis enthalten
- Fallen-Riegelschloss im Falzflügel und Magnetschloss im Flügel ohne Falz (wahlweise Fallen-Riegelschloss) und im Reverse-Flügel: mit Schlüssel, Patenzylinder, Einsteckschloss ohne Riegel oder Badriegel in Silberfarbe; wahlweise Magnetschloss in schwarzer oder goldener Farbe gegen Aufpreis.

VERGLASUNG

- Als Standard gehärtete Decormatt Verglasung, satiniert, transparent oder gegen Aufpreis: Verbundsicherheitsglas VSG 221 satiniert, beidseitig glatt erhältlich.
- Anpassung der Verglasung als RÜCKSEITE möglich (VORDERSEITE als standardmäßige Verglasung).

PREMIUM

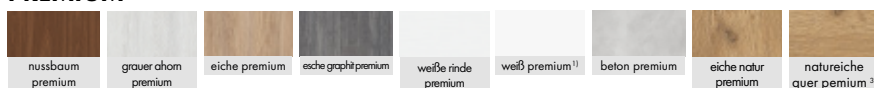

GREKO

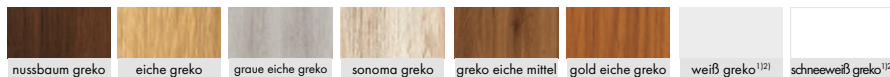

CPL



GEGEN AUFPREIS

Revers öffnend Flügel (Nicht verfügbar in CPL 0,2 i 0,7).

Vollspanplattenfüllung.

Verstärkung für Türschließer.

Türschließer (Silber, Schwarz, Weiß, Braun).

Zusätzliches Querteil unten (kann in Eigenregie auf bis zu 8 cm gekürzt werden). Norm PL i PL 2112.

Rekuperative Kürzung, Lüftungsausfräsung oder Lüftungsgitter.

Metallabdeckungen für Türbänder am Falzflügel (gebürstetes Nickel, Patina, Chrom glänzend, Messing glänzend, weiß und schwarz).

Ausführung Flügelkante schwarz.

Kunststoffhülsen.

Flügel mit und ohne Falz „100“.

Verbundsicherheitsglas VSG 221 satiniert, beidseitig glatt: Modellen: SORANO 1, 2, 4, 5, 6, 7, 9, 10, 11.

Absenkdichtung.

Metallabdeckungen für Türbänder am Falzflügel (gebürstetes Nickel, Patina, Chrom glänzend, Messing glänzend, weiß und schwarz).

Austausch gegen Magnetverschluss in schwarzer Farbe für Flügel ohne Falz und für reverse öffnende Flügel

Norm PL2112 ⁴⁾

¹⁾ Türoberfläche weiß, glatt, Weißlack-Optik. ²⁾ Spezielle Antifinger-Beschichtung zur Reduzierung von Schmutz und Fingerabdrücken. ⁴⁾ Die komplette Zarge ist im EICHE NATUR PREMIUM Dekor gefertigt. ⁴⁾ Die Norm PL2112 ist standardmäßig in den Dekoren PREMIUM, ST CPL i CPL0,2 i gilt nur für gefälzte und ungefälzte Flügel für Wandsysteme SP1N und SP2N.

ANSEDONIA

INNENTÜRBLÄTTER TÜRFLÜGEL MIT UND OHNE FALZ ODER REVERS-ÖFFNEND



ANSEDONIA 1, Dekor GRAUE EICHE ST CPL, Türdrücker TOPAZ INOX

VERFÜGBARE LÖSUNGEN

PL

Norm PL

CZ

Norm CZ

PL2112

Norm PL2112

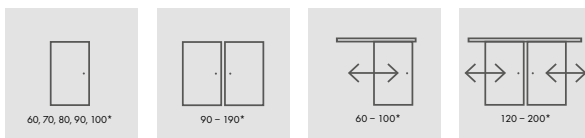

einflügelige Tür

zweiflügelige Tür

einflügelige
Schiebetüren

zweiflügelige
Schiebetüren



VERFÜGBARE FLÜGELBREITEN

60 70 80 90 100

GLASRAHMEN

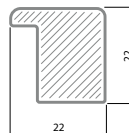

KANTENVEREDELUNG



Flügelkantenveredelung
schwarz glatt
(gegen aufpreis)



Kantenausführung schwarzer
Flügel quermuster
(gegen aufpreis)

Ohne Falz



Standard





KONSTRUKTION

- Flügel mit Falz, revers-öffnend oder Flügel ohne Falz.
- MDF-Rahmenteil mit zwei HDF-Platten mit Dekoroberflächen Greko beplankt.
- Innen mit einem Rahmenholz (seitlich und oben, unten MDF) beplankt mit zwei HDF Platten bei den Oberflächen CPL und PREMIUM.
- Stabilisierende Füllung „Wabeneinlage“ oder Vollspanplatte gegen Aufpreis.

AUSFÜHRUNG

- HDF-Platte, beschichtet.
- Flügelkante in Standard-Ausführung
- Die Laminate CPL 0,2 und 0,7 sind nur mit der STANDARD-Kante erhältlich, die mit ABS-Rand in der gleichen Farbe wie der Flügel überzogen ist, oder gegen Aufpreis mit schwarzem Standardrand.
- Revers-öffnend Flügel befindet sich nur im STANDARD und im GREKO, PREMIUM und ST CPL Dekoren.
- Kante (Standardausführung oder ohne Falz) mit Umleimer in der Flügeloptik oder wahlweise in gla.em Schwarz (bei Dekoroberfläche EICHE NATUR QUERMUSTER PREMIUM schwarze Kante mit Quermuster)

BESCHLÄGE

- Drei Einbohrbänder am gefälzten Flügel.
- Drei verdeckt liegende Türbänder am Flügel ohne Falz und zwei Türbänder am reverse-öffnenden Flügel in Silber (wahlweise Schwarz oder Gold gegen Aufpreis); die Türbänder werden mit der Zarge geliefert und sind im Preis enthalten
- Fallen-Riegelschloss im Falzflügel und Magnetschloss im Flügel ohne Falz (wahlweise Fallen-Riegelschloss) und im Reverse-Flügel: mit Schlüssel, Patenzylinder, Einsteckschloss ohne Riegel oder Badriegel in Silberfarbe; wahlweise Magnetschloss in schwarzer oder goldener Farbe gegen Aufpreis.

VERGLASUNG

- Als Standard gehärtete Decormatt Verglasung, satiniert, transparent oder gegen Aufpreis: Verbundsicherheitsglas VSG 221 satiniert, beidseitig glatt erhältlich.
- Anpassung der Verglasung als RÜCKSEITE möglich (VORDERSEITE als standardmäßige Verglasung).

PREMIUM



GREKO

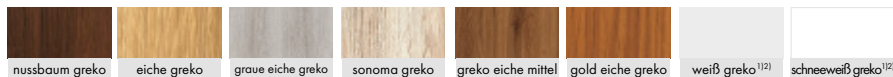

CPL



GEGEN AUFPREIS

Reversöffnend Flügel (Nicht verfügbar in CPL 0,2 i 0,7).

Vollspan Plattenfüllung.

Verstärkung für Türschließer.

Türschließer (Silber, Schwarz, Weiß, Braun).

Zusätzliches Querteil unten (kann in Eigenregie auf bis zu 8 cm gekürzt werden). Norm PL1 PL 2112.

Rekuperative Kürzung, Lüftungsausfräsung oder Lüftungsgitter.

Runde oder viereckige Metallhülsen (4 Stück); Oberflächenverarbeitung: gebürstetes Nickel, Patina, weiß und schwarz.

Ausführung Flügelkante schwarz.

Kunststoffhülsen.

Flügel mit und ohne Falz „100“.

Verbundsicherheitsglas VSG 221 satiniert.

Absenkündigung.

Metallabdeckungen für Türbänder am Falzflügel (gebürstetes Nickel, Patina, Chrom glänzend, Messing glänzend, weiß und schwarz).

Austausch gegen Magnetverschluss in schwarzer Farbe für Flügel ohne Falz und für reverse öffnende Flügel

Norm PL2112 ⁴⁾

¹⁾ Türoberfläche weiß, glatt, Weißlack-Optik. ²⁾ Spezielle Antifinger-Beschichtung zur Reduzierung von Schmutz und Fingerabdrücken. ⁴⁾ Die komplette Zarge ist im EICHE NATUR PREMIUM Dekor gefertigt. ⁴⁾ Die Norm PL2112 ist standardmäßig in den Dekoren PREMIUM, ST CPL i CPL0,2 i gilt nur für gefälzte und ungefälzte Flügel für Wandsysteme SP1N und SP2N.

MENTON

INNENTÜRBLÄTTER TÜRFLÜGEL MIT UND OHNE FALZ ODER REVERS-ÖFFNEND



MENTON 1, dekor GRAUE EICHE Greko, klamka TOPAZ Schwarz matt

VERFÜGBARE LÖSUNGEN

PL

Norm PL

CZ

Norm CZ

PL2112

Norm PL2112

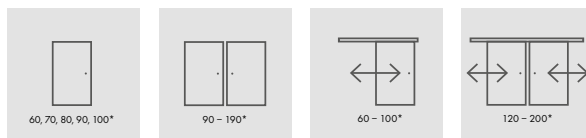

einflügelige Tür

zweiflügelige Tür

einflügelige
Schiebetüren

zweiflügelige
Schiebetüren

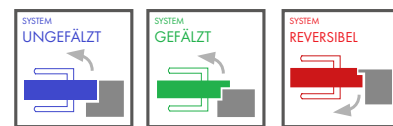

VERFÜGBARE FLÜGELBREITEN

60 70 80 90 100

GLASRAHMEN

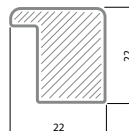

KANTENVEREDELUNG



Flügelkantenveredelung
schwarz glatt
(gegen aufpreis)



Kantenausführung schwarzer
Flügel quermuster
(gegen aufpreis)

Ohne Falz



Standard





KONSTRUKTION

- Flügel mit Falz, revers-öffnend oder Flügel ohne Falz.
- MDF-Rahmenteil mit zwei HDF-Platten mit Dekoroberflächen Greko beplankt.
- Innen mit einem Rahmenholz (seitlich und oben, unten MDF) beplankt mit zwei HDF Platten bei den Oberflächen CPL und PREMIUM.
- Stabilisierende Füllung „Wabeneinlage“ oder Vollspanplatte gegen Aufpreis.

AUSFÜHRUNG

- HDF-Platte, beschichtet.
- Flügelkante in Standard-Ausführung
- Die Laminate CPL 0,2 und 0,7 sind nur mit der STANDARD-Kante erhältlich, die mit ABS-Rand in der gleichen Farbe wie der Flügel überzogen ist, oder gegen Aufpreis mit schwarzem Standardrand.
- Revers-öffnend Flügel befindet sich nur im STANDARD und im GREKO, PREMIUM und ST CPL Dekoren.
- Kante (Standardausführung oder ohne Falz) mit Umleimer in der Flügeloptik oder wahlweise in gla.em Schwarz (bei Dekoroberfläche EICHE NATUR QUERMUSTER PREMIUM schwarze Kante mit Quermuster)

BESCHLÄGE

- Drei Einbohrbänder am gefälzten Flügel.
- Drei verdeckt liegende Türbänder am Flügel ohne Falz und zwei Türbänder am reverse-öffnenden Flügel in Silber (wahlweise Schwarz oder Gold gegen Aufpreis); die Türbänder werden mit der Zarge geliefert und sind im Preis enthalten
- Fallen-Riegelschloss im Falzflügel und Magnetschloss im Flügel ohne Falz (wahlweise Fallen-Riegelschloss) und im Reverse-Flügel: mit Schlüssel, Patenzylinder, Einsteckschloss ohne Riegel oder Badriegel in Silberfarbe; wahlweise Magnetschloss in schwarzer oder goldener Farbe gegen Aufpreis.

VERGLASUNG

- Als Standard gehärtete Decormatt Verglasung, satiniert, transparent oder gegen Aufpreis: Verbundsicherheitsglas VSG 221 satiniert, beidseitig glatt erhältlich.
- Anpassung der Verglasung als RÜCKSEITE möglich (VORDERSEITE als standardmäßige Verglasung).

PREMIUM

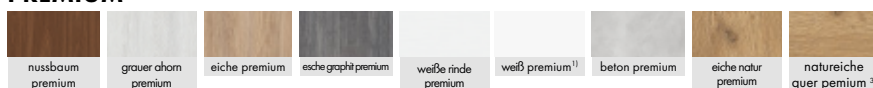

GREKO

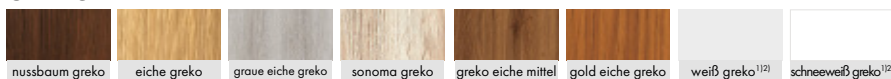

CPL



GEGEN AUFPREIS

Revers-öffnend Flügel (Nicht verfügbar in CPL 0,2 i 0,7).

Vollspan Plattenfüllung.

Verstärkung für Türschließer.

Türschließer (Silber, Schwarz, Weiß, Braun).

Zusätzliches Querteil unten (kann in Eigenregie auf bis zu 8 cm gekürzt werden). Norm PL i PL 2112.

Rekuperative Kürzung, Lüftungsausfräsung oder Lüftungsgitter.

Metallabdeckungen für Türbänder am Falzflügel (gebürstetes Nickel, Patina, Chrom glänzend, Messing glänzend, weiß und schwarz).

Ausführung Flügelkante schwarz.

Kunststoffhülsen.

Flügel mit und ohne Falz „100“.

Verbundsicherheitsglas VSG 221 satiniert, beidseitig glatt, Modellen: MENTON 1, 2, 3, 5, 6, 7, 9, 10, 11.

Absenkündigung.

Metallabdeckungen für Türbänder am Falzflügel (gebürstetes Nickel, Patina, Chrom glänzend, Messing glänzend, weiß und schwarz).

Austausch gegen Magnetverschluss in schwarzer Farbe für Flügel ohne Falz und für reverse öffnende Flügel

Norm PL2112 ⁴⁾

¹⁾ Türoberfläche weiß, glatt, Weißlack-Optik. ²⁾ Spezielle Antifinger-Beschichtung zur Reduzierung von Schmutz und Fingerabdrücken. ³⁾ Die komplette Zarge ist im EICHE NATUR PREMIUM Dekor gefertigt. ⁴⁾ Die Norm PL2112 ist standardmäßig in den Dekoren PREMIUM, ST CPL i CPL0,2 i gilt nur für gefälzte und ungefälzte Flügel für Wandsysteme SP1N und SP2N.

GLASTÜR

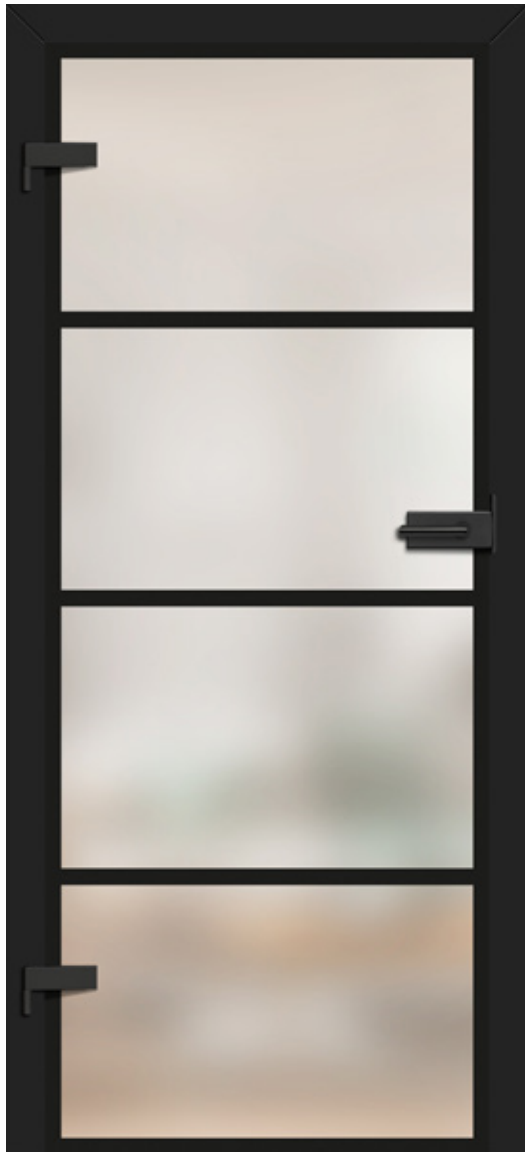

DESIGNS

- Interessantes Design, 30 Modelle zur Auswahl.

FARBE

- Eine große Auswahl an Farben der Blendrahmen: bis zu 34 Dekore.

VERGLASUNG

- 8 mm Starkes gehärtetes oder laminiertes Glas.

LÜFTUNG

- Die Möglichkeit, einen Lüfter einschneiden.

ZARGEN

- Sie können einen festen oder verstellbaren Rahmen mit einem 6-cm oder 8-cm-Band wählen.



VERFÜGBARE SYSTEME

GLASTÜREN

- modernes Design
- 2 solide Bänder
- Griffe und Bänder aus Edelstahl, weiss oder schwarz lackiert

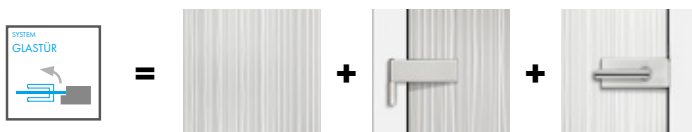

GLASTÜREN GRAF

TÜRFLÜGEL AUS GLAS FÜR DIE INNENRÄUME



GRAF 1



GRAF 6

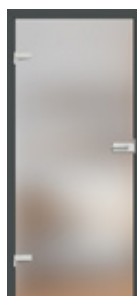

GRAF 8

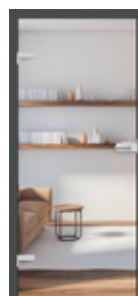

GRAF 9



GRAF 11



GRAF 17



GRAF 22



GRAF 26

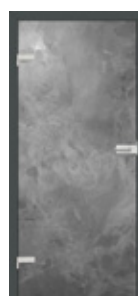

GRAF 27

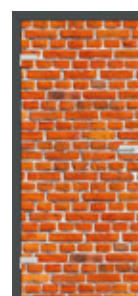

GRAF 29



GRAF 30



GRAF 32



GRAF 33



GRAF 34



GRAF 35



GRAF 36



GRAF 37



GRAF 38



GRAF 39



GRAF 41

GLASTÜREN GRAF

TÜRFLÜGEL AUS GLAS FÜR DIE INNENRÄUME



GRAF 42



GRAF 43

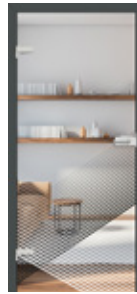

GRAF 53



GRAF 54



GRAF 59

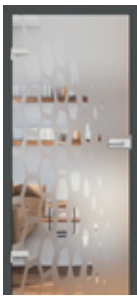

GRAF 60



GRAF 61

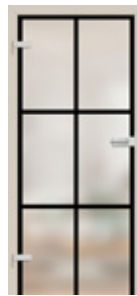

GRAF 62

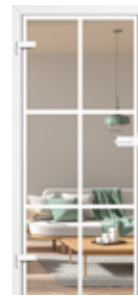

GRAF 63



GRAF 64

GLASTÜREN



KONSTRUKTION

- Gehärtetes Glas 8 mm mit oder ohne Außenapplikationen, durchgefärbtes Glas 8 mm (GRAF 26) oder gegen Aufpreis gehärtetes Verbundsicherheitsglas VSG/ESG mit schwarzer Innenapplikation für GRAF 32, 33, 35, 36, 38, 39, 61, 62.
- Umstellung der Verglasung auf die RÜCKSEITE möglich (VORDERSEITE verglast im Standard).
- Je nach der Modellausführung Milchglas oder Klarglas mit schwarzen oder weißen Mustern.
- Linienbreite (Dicke) des Modells GRAF 35, 36, 38, 39, 61, 62 beträgt 30mm.

BLOCK- UND UMFASSUNGSZARGE

- Preise für Umfassungs- und Blockzargen für gefälzte Türflügel.
- Elektrische Türschließer sind nicht anwendbar.
- Bei Zargen für Glasflächen werden Türbänder mit Bolzen 10 mm verwendet.
- Für Glasflügel graf sind nur gefälzte Zargen in allen erhältlichen Oberflächen, Stahlzargen sowie lackierte zargen titanweiss uv verfügbar.

GEGEN AUFPREIS

Lüftungsunterschnitt.

Flügel „90“.

Verriegelungsblech schwarz oder weiß.

VSG/ESG-Glas mit schwarzer Innenbeschichtung (GRAF 32, 33, 35, 36, 38, 39, 61, 62).

VERFÜGBARE FLÜGELBREITEN



BESCHLÄGE METAL-BUD

Metal-Bud

Verfügbare Formen: **oval** oder **rechteckig**



²⁾ Bei VSG/ESG Verglasung sind zwei verklebte Glasscheiben vom Rand her sichtbar.

HERSE SET 30dB/32dB

HERSE SET AKUSTIC 39 dB

EINGANGSTÜREN MIT EINBRUCHSICHEREN SCHLÖSSERN ODER MEHRPUNKTSCHLÖSSERN

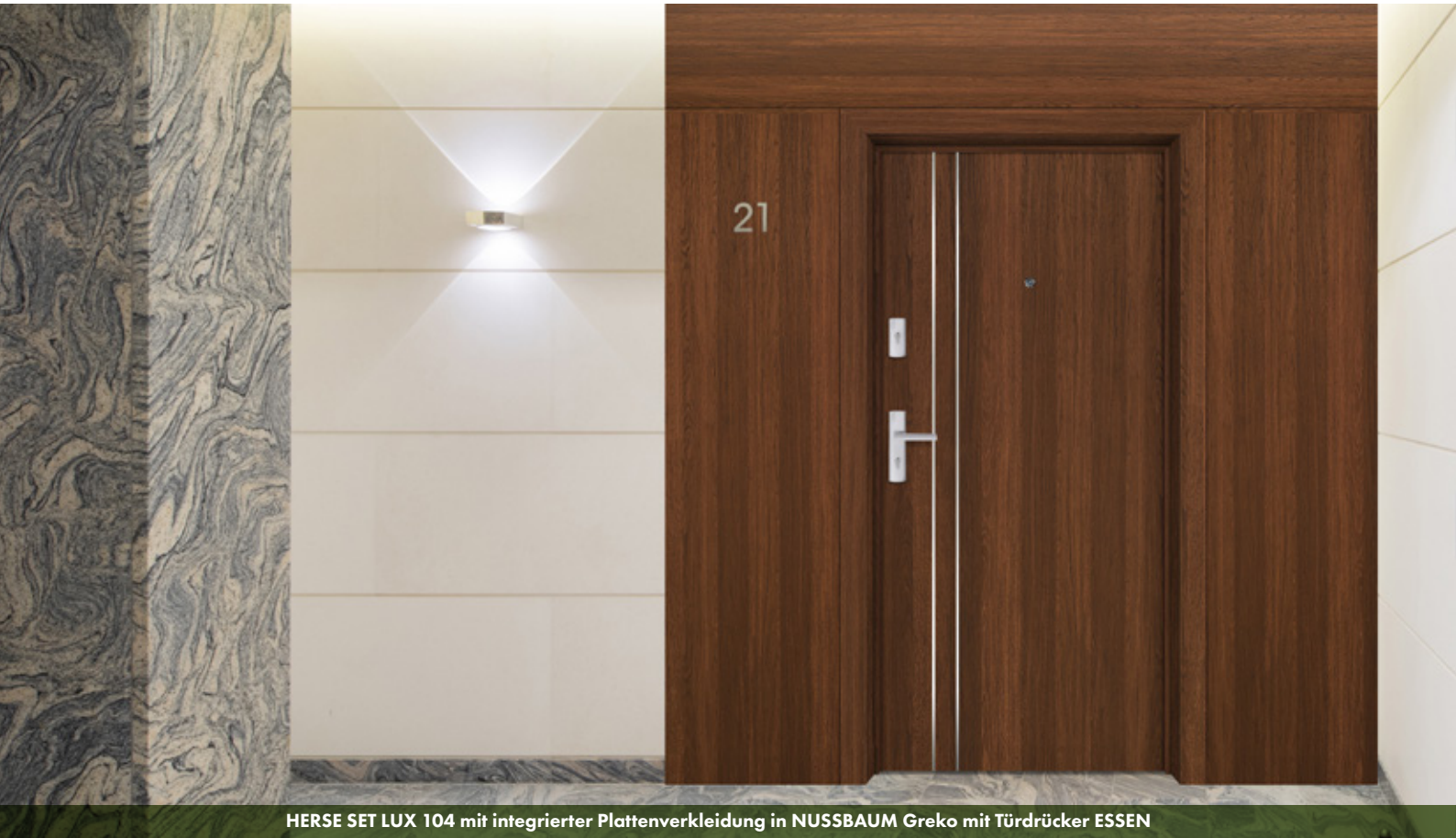

HERSE SET LUX 104 mit integrierter Plattenverkleidung in NUSSBAUM Greko mit Türdrücker ESSEN

VERFÜGBARE LÖSUNGEN

PL

Norm PL

CZ

Norm CZ



einbruchhemmendes Schloss oben

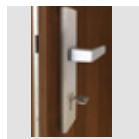

einbruchhemmendes Schloss unten

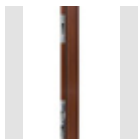

hauphaken mit Regelung in der Zarge



3 türbänder mit 2 gewindestiften Ø16 mit 3d-regelung

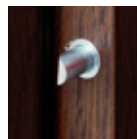

3 einbruchhemmende Sicherheitsbolzen



Schwelle aus hartholz (transparent lackiert)



Türdrücker essen



Türspion



Absenkdichtung mit Druckregelung



Hauphaken mit Regelung in der Zarge

Standard

- FLÜGEL HERSE SET AKUSTIC 39 dB Stärke 46 mm, U-Profil aus Stahl und Stahlblech verstärkt
- FLÜGEL HERSE SET 32 dB, Stärke 46 mm mit U-Profil aus Stahl verstärkt
- FLÜGEL HERSE SET EKO 30 dB, Stärke 46 mm mit U-Profil aus Stahl verstärkt

VERFÜGBARE FLÜGELBREITEN

80

90E

100

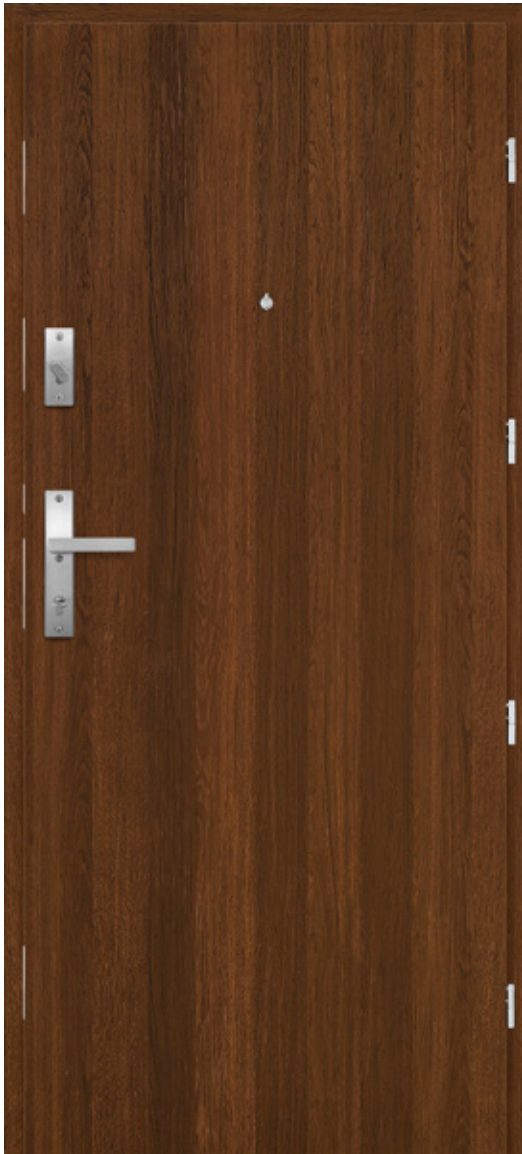

ALLGEMEINE INFORMATTIONEN

- Die HERSE SET Türen sind für öffentliche Gebäude und Wohnungsbau als Wohnungseingangstüren (gilt nicht für die „80N“-Breite) vorgesehen.
- Der Flügel HERSE SET mit Block- und Umfassungszarge und mit allen verfügbaren Schwellen hat eine Schalldämmung von $R_w = 30\text{dB}$ oder gegen Aufpreis $R_w = 32\text{dB}$ und $R_w = 39\text{dB}$

KONSTRUKTION

- Holzrahmen für $R_w = 32\text{dB}$ und $R_w = 39\text{dB}$ oder MDF für $R_w = 30\text{dB}$ mit zwei HDF-Platten verkleidet.
- Füllung aus einer speziellen Vollspanplatte.
- verstärkt mit einem massiven U-Profil aus Stahl $R_w = 30\text{dB}$ und $R_w = 32\text{dB}$ und zusätzlich mit einer Stahlplatte für $R_w = 39\text{dB}$.
- Flügelstärke 46mm.
- Zusätzliche Dichtung im Flügel nur bei $R_w = 32\text{dB}$ und $R_w = 39\text{dB}$.

AUSFÜHRUNG

- Flügelkante in Standard- Technologie.
- Die Lamine CPL 0,2 und 0,7 sind nur mit der STANDARD-Kante erhältlich, die mit ABS-Rand in der gleichen Farbe wie der Flügel überzogen ist, oder gegen Aufpreis mit schwarzem Standardrand.
- Einsätze (Intarsien) in folgenden Farben: Stahl gebürstet, schwarz, Gold gebürstet, 8 mm breit, flächenbündig mit der Flügelebene, auf beiden Seiten des Flügels.
- Kante STANDARD mit Umleimer in Flügeloptik oder wahlweise in glattem Schwarz (bei Dekoroberfläche EICHE NATUR QUERMUSTER PREMIUM schwarze Kante mit Quermuster.
- Lieferung nur mit dem unteren Schloss möglich.

BESCHLÄGE

- Drei silberne Türbänder mit jeweils 2 Gewindestiften $\varnothing 16$ mit 3D-Regelung (2D mit Stahlzarge).
- Zwei einbruchssichere Dreiriegelschlösser der Klasse 2 mit Profilzylinder (im Preis wahlweise nur das untere Schloss enthalten).
- Drei diebstahlsichere Sicherungsbolzen an der Bandseite.
- Anwendung des Türschließers möglich.
- Lochabstand unteres Schloss 72mm.
- Wahlweise gegen Aufpreis erhältlich: Mehrpunktschloss für zwei Zylindern mit Bolzen.

BLOCK- UND UMFASSUNGSZARGE MIT FALZ

- Ein elektrischer Türschließer kann nur für das untere Schloss in der Zarge installiert werden, dann kann das obere Schloss im Flügel nicht eingesetzt werden.
- An der Zarge verstellbare Hauptverriegelung.
- Blockzarge aus Holz für $R_w = 32\text{dB}$ und $R_w = 39\text{dB}$ oder aus MDF für $R_w = 30\text{dB}$.

FLÜGELQUERSCHNITT HERSE 32 dB

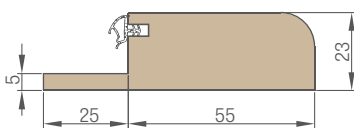
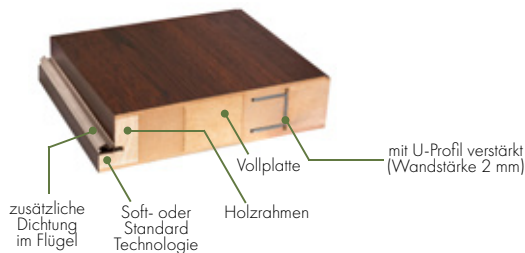

Schwelle aus Hartholz

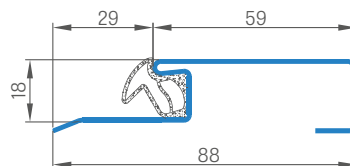

Schwelle aus rostfreiem Blech



HERSE SET, Dekor EICHE NATUR PREMIUM, Griff ESSEN schwarz

GREKO



PREMIUM



CPL



GEGEN AUFPREIS

Türspion silbern, Türspion schwarz

Schwelle aus Hartholz (Klarlack) mit Dichtung von 55 mm oder Schwelle aus rostfreiem Stahl mit Dichtung.

Türschließer (Silber, Schwarz, Weiß, Braun).

Verstärkung für Türschließer.

Absenkündigung.

Metallabdeckungen für Türbänder: gebürstetes Nickel, Patina, Chrom glänzend, Messing glänzend, weiß und schwarz;

Produkt in CZ-Norm.

INTARSIE LUX.

Ausführung Flügelkante schwarz.

Flügel "100".

Zylinder 30/45 silbern, schwarz.

Zylinder mit Griff 30G/45 oder 30/45G silbern oder schwarz.

Zylinder 30/45 und Zylinder mit Griff 30G/45 oder 30/45G im Zentralschlüsselsystem silbern, schwarz.

Türdrücker ESSEN (Nickel satiniert, Patina, schwarz).

Oberschild ESSEN (Nickel satiniert, Patina, schwarz).

Aufpreis für die Tür HERSE SET AKUSTIC 39 dB Tür.

Mehrpunktschloss (Riegel mit Bolzen) mit zwei Schlössern.

¹⁾ Türoberfläche weiß, glatt, Weißlack-Optik.

²⁾ Spezielle Antifinger-Beschichtung zur Reduzierung von Schmutz und Fingerabdrücken.

³⁾ Nur in der Version STANDARD.

BLOCK- UND UMFASSUNGSZARGE

HERSE SET, HERSE MAX SET

Schematische Darstellung der Blockzarge

HERSE SET

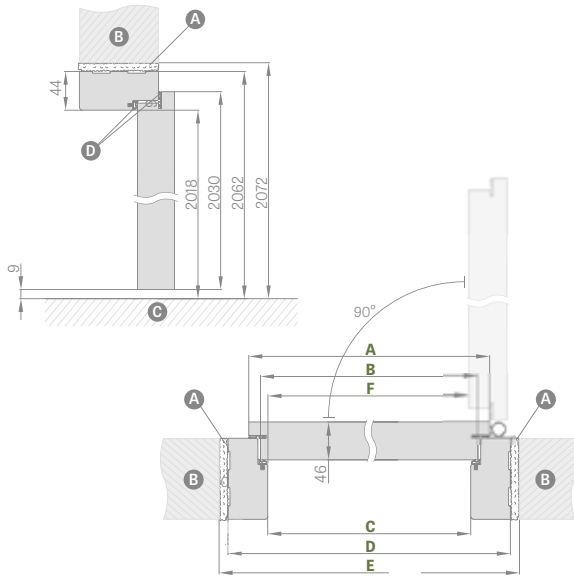

Schematische Darstellung der Umfassungszarge

HERSE SET

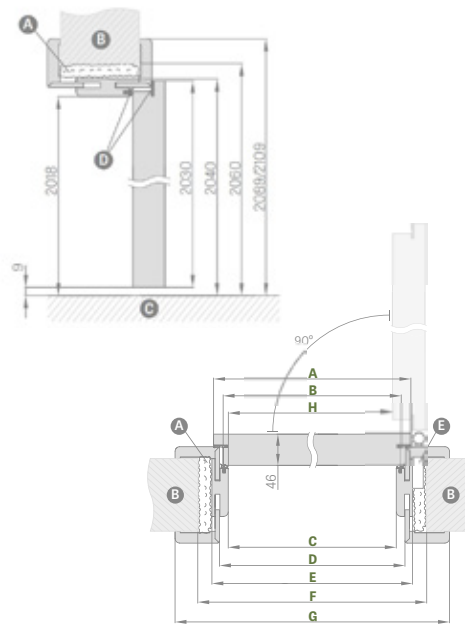

Einstellbereich
min.-max. (mm)

80-100	1 element
100-120	
120-140	
140-160	
160-180	
180-200	
200-220	2 elemente
220-240	
240-260	
260-280	
280-320	
320-340	
340-360	3 elemente
360-380	
380-400	
400-420	

TÜRBREITE	A	B	C	D	E	F
"80"	844	817	804	892	912	796
"90E"	948	921	908	996	1016	900
"100"	1044	1017	1004	1092	1112	996

TÜRBREITE	A	B	C	D	E	F	G	H
"80"	844	817	804	826	848	888	946*/986**	796
"90E"	948	921	908	930	952	992	1050*/1090**	900
"100"	1044	1017	1004	1026	1048	1088	1146*/1186**	996

* Zierbekleidung 6 cm / ** Zierbekleidung 8 cm

"90E" - szerokość inwestycyjna

A Montageschaum **B** Mauer **C** Boden **D** Anschluss

Einstellbereich der Umfassungszarge

opaska 6/8 cm

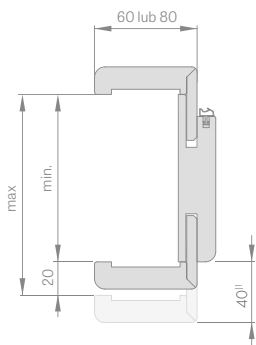

Verstellbare Holzschwelle

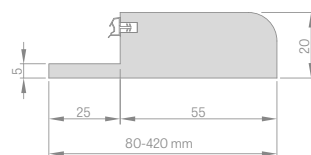

Winkelprofil 6 cm und 8 cm

mit Clips
(im Set 3 Stück)

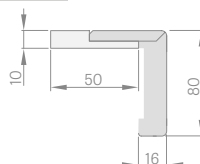

Blockzarge



Zierbekleidung

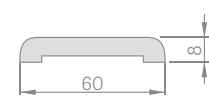

Türrahmenleiste

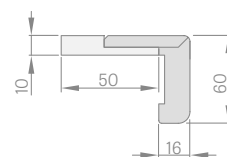
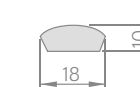

Clips (im Set 3 Stück)

- Zargen in CPL 0,2 werden auch in Kombination mit Türen in CPL 0,7 verwendet.
- Die Zargenverbindung 90 Grad ist nur für Zargen mit einer Zierbekleidung von 8 cm möglich. Aufpreis für 90 Grad-Verbindung.
- Elektrischer Türschließer.
- Verstärkung für Türschließer für die Umfassungszarge.

- Winkelprofil mit 3 Clips (das Winkelprofil mit Clips ermöglicht die Erweiterung des Verstellbereiches um 20 mm).
- Zierbekleidung und Viertelstab.
- Die Tür mit Holz zarge, Produkt in CZ-Norm.

¹⁾ 40 mm für den Bereich 280-320mm



ZYLINDER

WELCHEN ZYLINDER WÄHLEN?



Beispielberechnung der Zylindergröße bei Platten- und Rahmentüren (40 mm) und Schilddicke von S = 7mm
 $A/B = (C+G+3) / (D+G+3)$
 $A/B = (15+7+3) / (25+7+3)$
 $A/B = 25/35$

ZYLINDER		KNAUFZYLINDER	
Größe		Größe	
Platten, Rahmen (mit Falz) und reverse-öffnend 26/36	- silber - schwarz	herse set 30/45G	- silber - schwarz
Platten, Rahmen (ohne Falz) 30/30	- silber - schwarz	herse set 30G/45	- silber - schwarz
Herse set 30/45	- silber - schwarz		

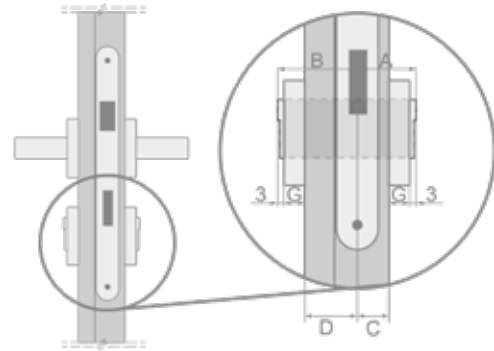

Zylinder im Generalschlüsselsystem 30/45 + 30G/45
 nach außen öffnende Türen - silbern, schwarz

Zylinder im Generalschlüsselsystem 30/45 + 30/45G
 nach innen öffnende Türen - silbern, schwarz

Art der Türen	Flügeldicke	Verhältnis der Schlosslage in der Tür (C/D)	Empfohlene Zylindergröße (A/B)*
Platten, Rahmen (mit Falz)	40 mm	15/25	26/36
Platten, Rahmen (ohne Falz)	40 mm	20/20	30/30
HERSE	46 mm	15/31	30/45

TECHNISCHE INFORMATIONEN

RICHTUNG DER TÜRÖFFNUNG

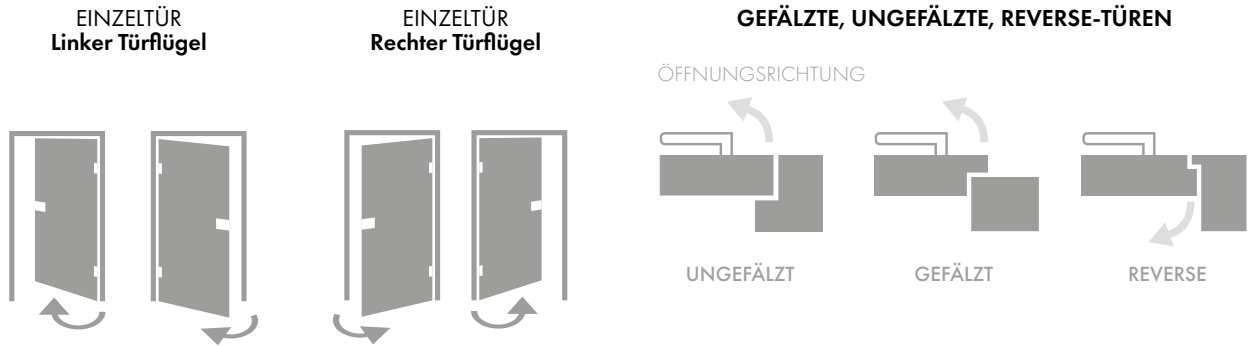

DOPPELTÜR

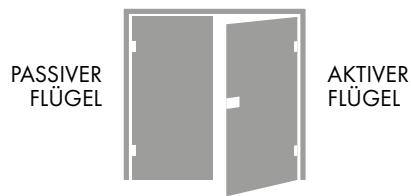

ZARGENVERBINDUNG



WIE WIRD DER TÜRPREIS BERECHNET?

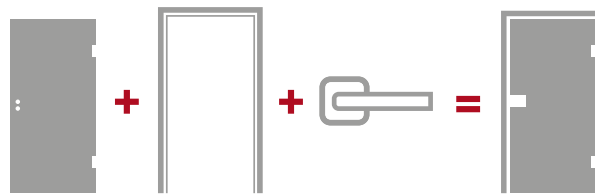

VERFÜGBARE LÖSUNGEN

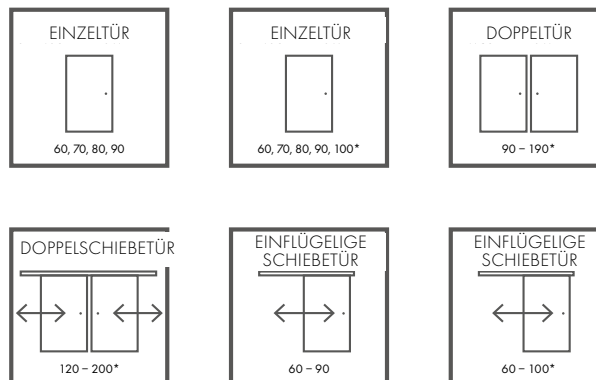

ARTEN DER TÜROBERFLÄCHEN

GREKO

Die Oberfläche Greko besteht auch aus einer vorimprägnierten, also bedruckten Folie, die anschließend mit entsprechender Lackierung versiegelt wird. Der Einsatz von veredelnden Beschichtungen verbessert die Oberflächenbeständigkeit und Produktelastizität. Die Lackierung enthält Silikon, daher zeichnet sich die Folie durch verbesserte Wasserfestigkeit aus.

Die Oberfläche Greko wird auf einer japanischen Tragschicht mit hoher Densität ohne Melaminharzanteile hergestellt. So ist diese Folie umweltfreundlich, nicht gefährlich für Menschen und die Umwelt, sowohl während der Herstellung, als auch während Verwendung und Entsorgung. Sie enthält kein Formaldehyd oder andere Schadstoffe.

Die Greko-Folie hebt sich durch ihr einzigartiges Design ab. Sie sorgt für sehr hochwertige Oberfläche mit Nachahmung der Holzmaserung (3D-Effekt). Diese Oberflächen sehen Holz zum Verwechseln ähnlich aus.

PREMIUM

Die Oberflächen aus der Reihe Premium basieren auf dem Polypropylen (PP) - also einem sehr beständigen Material, das gegen Abrieb und Kratzer sehr beständig ist und eine ansprechende Optik hat. Sie verleihen der Tür eine elegante Optik und ein individuelles Profil sowie ahmen natürliches Holz perfekt nach.

Die Oberfläche Premium überzeugt nicht nur durch ihre Optik, sondern auch Funktionalität - sie ist besonders gegen Kratzer, Feuer und Abtrieb beständig.

Diese Eigenschaften garantieren, dass Produkte, die mit PREMIUM-Oberfläche versehen sind, lange Jahre problemlos sogar unter schwierigen Betriebsbedingungen verwendet werden können.

KANTENVEREDELUNG

KANTE STANDARD



Mit der Dekorfolie CPL ST mit einer Stärke von 0,15 mm, CPL 0,2, CPL 0,7, mit der Polypropylen-Dekorfolie PREMIUM, Dekorfolie Greko versehen. Der Flügel in der STANDARD-Ausführung weist scharfe Kanten auf, an denen sich die Deckplatte mit der Oberfläche verbinden. Siehe dazu die schematische Darstellung. Bei den Laminaten CPL 0,2 und CPL 0,7 ist es sog. ABS, eine sehr starke PVC-Oberfläche. Gleichzeitig ist die Verbindungstechnik der Oberfläche identisch wie bei ungefälzten Flügeln für die Schiebetürsysteme und ungefälzte Türen.



ST CPL, CPL 0,2 | CPL 0,7

Die Oberfläche CPL ST besteht aus einer dekorativen Schicht, die mit Melaminharz imprägniert ist sowie aus einer tragenden Schicht, die für Flexibilität sorgt. Die Deckschicht (aus Harz) wird beim Laminieren gehärtet und gewinnt dadurch hohe Beständigkeit gegen Kratzer und Abrieb. Sie ist schlag-, abtrieb-, kratzfest und beständig gegen hohe Temperaturen und UV-Strahlung.

Diese Art der Oberfläche eignet sich besonders gut für Türen, die in den sog. „schwierigen“ Räumlichkeiten eingebaut werden [die hohen Temperaturen, Feuchtigkeit oder einem überdurchschnittlichen Verschleiß ausgesetzt sind]. Laminatdicke ca. ST CPL - 0,15 mm, CPL 0,2 - 0,2 mm und CPL 0,7 - 0,7 mm. Das Laminat CPL 0,7 wird wegen seiner außergewöhnlichen Härte nur auf die Flügelfläche angewandt. Flügel mit den Laminaten CPL 0,2 und CPL 0,7 haben eine Flügelkante aus sog. ABS, einem sehr starken PVC-Material. Laminat ST CPL in den Oberflächen Weiß, Hellgrau, Cappuccino, Schwarz wurde mit der AntiFinger-Beschichtung veredelt, die Schmutz und Fingerabdrücke reduziert.

UV-LACKIERT

Die Oberfläche der Tür in der Farbe TITANWEISS UV wird mehrmals mit modernen Lacken in der UV-Härtungstechnologie lackiert. Flache Oberflächen werden zunächst mit einer speziellen Grundiermembran gesichert und dann zweimal mit erstklassiger Farbe vom Weltrang gestrichen und mit UV-Strahlen gehärtet.

Da gefräste Oberflächen aus technologischen Gründen nicht mit einer Membrane gesichert werden können, werden sie dreimal lackiert und mit UV-Strahlen gehärtet.

Die automatische Lackierung (ohne menschliches Zutun) nach dem Scannen führt zu einer perfekten Oberflächenqualität, während die Härtung der Farbe mit der modernsten Methode der Fixierung durch ultraviolette (UV) Strahlung eine sehr hohe mechanische Widerstandsfähigkeit bewirkt.

¹⁾ gilt nur für BALDUR 1 mit der Oberfläche WEISS ST CPL und Vollplattenfüllung

FLÜGELMASS NORM PL

RAHMENFLÜGEL STILE

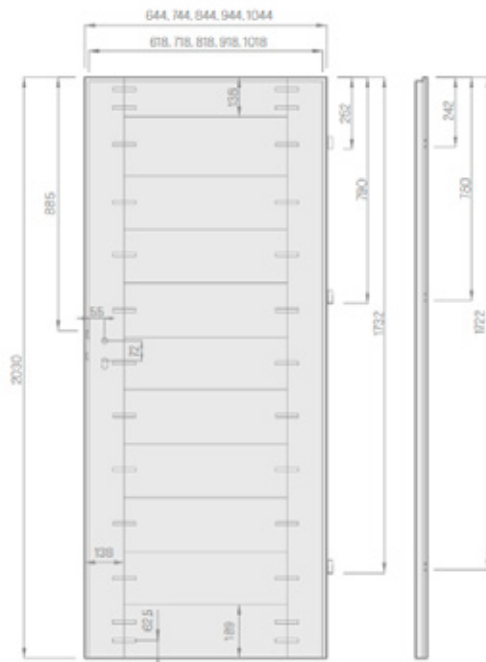

Flügel mit Falz

PLATTENFLÜGEL

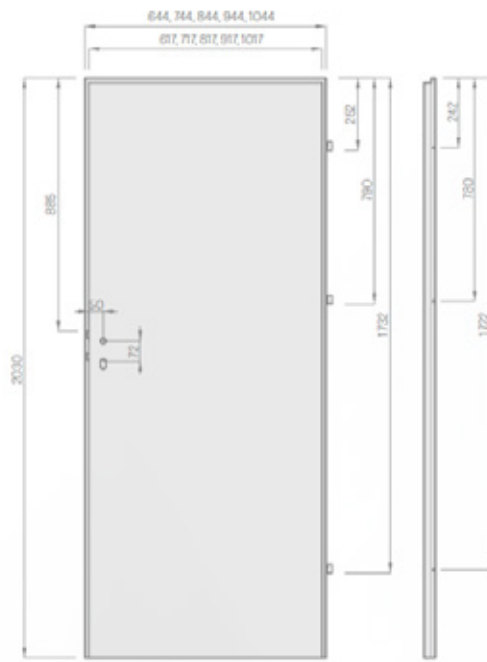

Flügel mit Falz

FLÜGELMASS NORM CZ

RAHMENFLÜGEL STILE

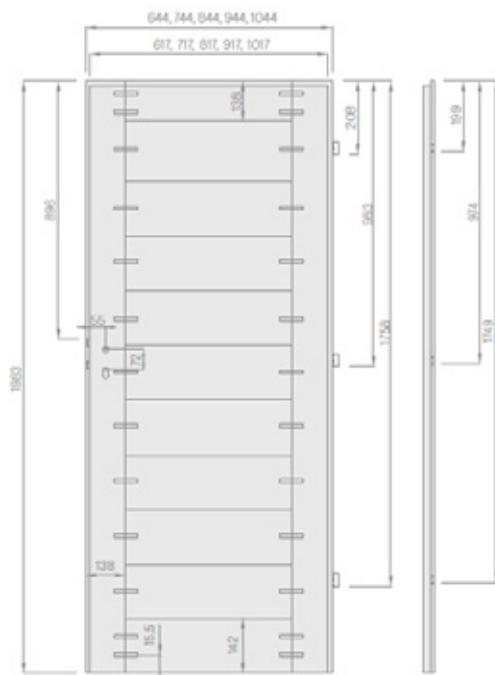

Flügel mit Falz

PLATTENFLÜGEL

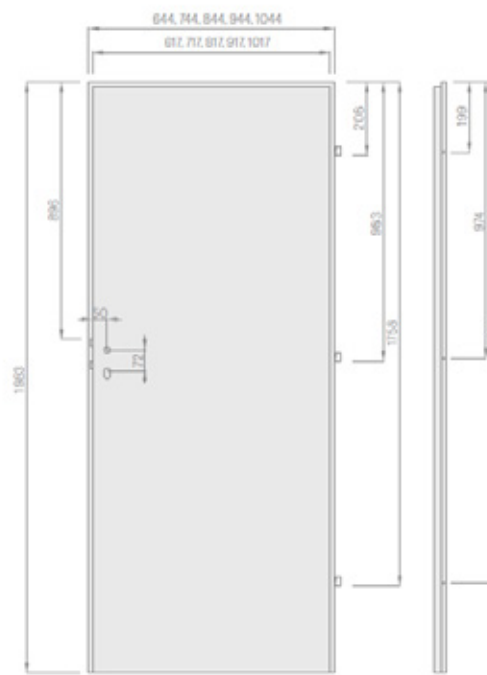

Flügel mit Falz

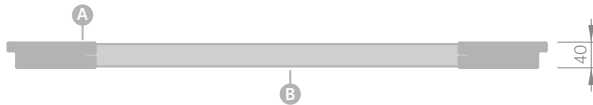

- A MDF-Rahmen
- B MDF-Querteile



Stabiles Querteil mit Dicke 35 mm oder 22 mm



Ästhetische rahmenlose Nut-Feder-Verglasung

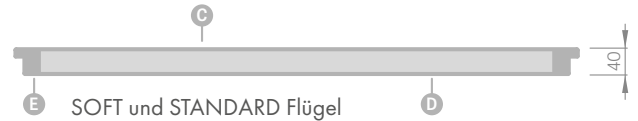

- A MDF-Pfosten
- B Dichtungsband
- C HDF-Rahmen
- D Füllung
- E MDF- oder Holzrahmen in Herse SET und UNO PREMIUM



MDF-Rahmen für Dekofolien Greko, PREMIUM und CPL auch mit AntiFinger-Beschichtung



Wabeneinlage



Vollspanplattenfüllung

GLASFLÄCHE GRAF

ABMESSUNG NORM PL

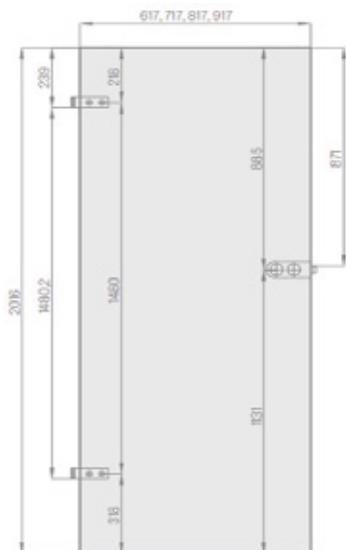

ABMESSUNG NORM CZ

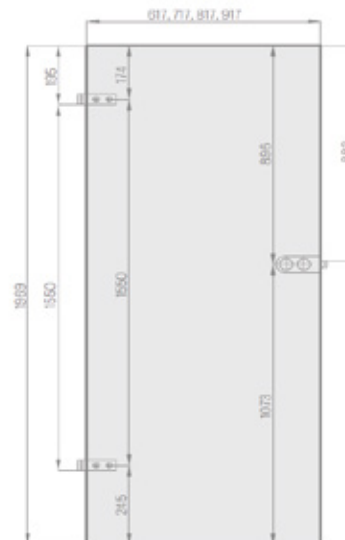

BADRIEGEL EINBAU

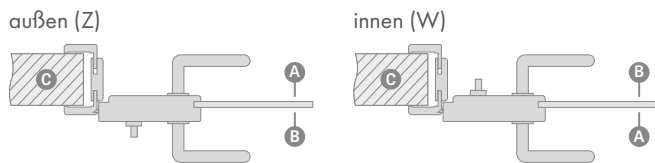

A Vorzimmer **B** Badezimmer **C** Mauer

WC-Riegel – bei der Bestellung eines Badriegels sollte Folgendes gewählt werden:

AUSSENSCHLOSS – die Verriegelung soll an der Außenseite der Tür (A) montiert werden,

INNENSCHLOSS – die Verriegelung soll an der Innenseite der Tür (I) montiert werden

HINWEIS: Schlösser mit Verriegelung haben Richtung (rechts-links)

METALLABDECKUNGEN FÜR TÜRBÄNDER



Nickel gebürstet, Patina, Chrom glänzend, Messing glänzend, weiß matt und schwarz matt.

für Herse Ø16, Länge 47 mm in den Farben:

- Nickel gebürstet, Patina, Chrom glänzend, Messing glänzend, weiß und schwarz

für Innenflügel Ø15, Länge 47 mm in den Farben:

- Nickel gebürstet, Patina, Chrom glänzend, Messing glänzend, weiß und schwarz

LÜFTUNG

Holznachahmende Kunststoffhülsen für die Rahmentüren STILE und Oberflächen Greko, PREMIUM sowie CPL.



Gitter



VERGLASUNG

STANDARD-VERGLASUNG „VORDERSEITE“

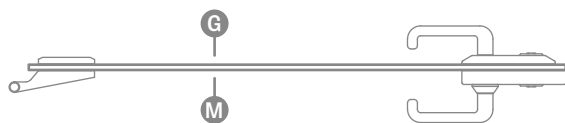

SONDERVERGLASUNG „RÜCKSEITE“



G glatte Seite **M** matte Seite mit Dekor oder transparent mit Dekor

LÜFTUNG

Die Lüftungsausfräsung ist für ungefälzte Flügel für vor und in der Wand laufende Schiebetüren nicht verfügbar.

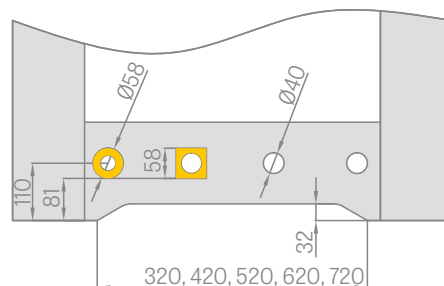

Hülsen aus Metall mit viereckigem und rundem Querschnitt:

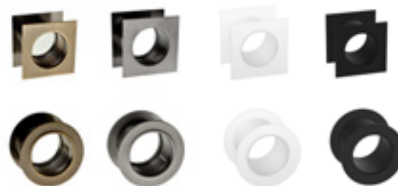

WÄRMERÜCKGEWINNUNG

Rekuperative Kürzung - die Flügel in voller Breite sind von unten um 15 mm gefälzt. Die Tür hat standardmäßig einen Abstand zwischen Flügel und Boden von ca. 9 mm, was eine Gesamtlänge mit rekuperativer Kürzung von ca. 24 mm ergibt.

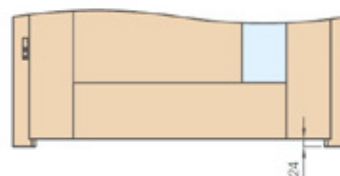

FLÜGEL KÜRZEN

STANDARD-VERGLASUNG „VORDERSEITE“

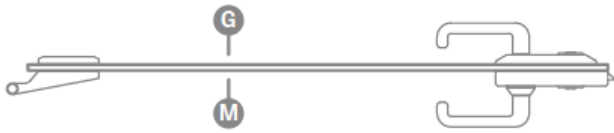

SONDERVERGLASUNG „RÜCKSEITE“

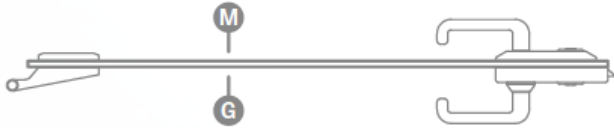

G Glatte Seite M Matt Seite mit Muster

VERGLASUNG

STANDARD-VERGLASUNG „VORDERSEITE“

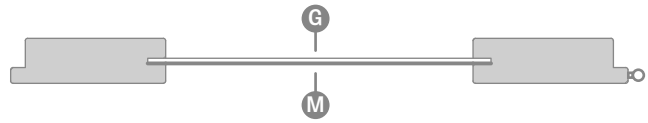

SONDERVERGLASUNG „RÜCKSEITE“

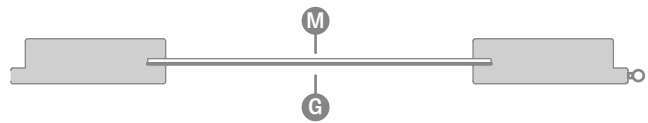

G Glatte Seite M Matt Seite mit Muster

ABBILDUNG DER LICHTDURCHLÄSSIGKEIT DER VERGLASUNG



GRAF 1
gehärtetes lackiertes Glas



GRAF 12
gehärtetes lackiertes Glas



GRAF 8
Decomatt



GRAF 9
Transparent



GRAF 26
Dark Grey



GRAF 29
Verbundsicherheitsglas

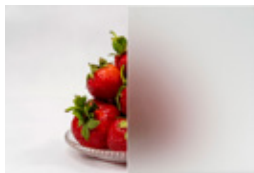

Sicherheitsglas
Milchglas Decomatt



Sicherheitsglas
Transparent



VSG
schwarz



VSG
Milchglas

VERBUNDSICHERHEITSGLASS VSG 221, 331, 44.1 SATINIERT UND SCHWARZ

FÜR RAHMENTÜREN STILE UND PLATTENTÜREN

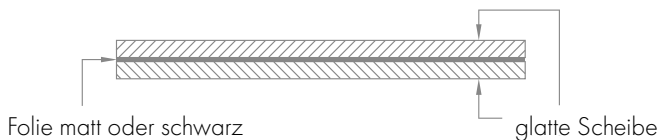

ELEKTRISCHER TÜRSCHLIESSER

(erhältlich für Block- und Umfassungszargen für gefälzte und ungefälzte Flügel, jedoch nicht erhältlich für Zargen für Glasscheiben GRAF und zweiflügelige Türen).

Typen elektrischer Türschließer:

- Basis 12V
- Basis 24V
- mit Schalter 12 V
- mit Schalter 24 V
- Reverse 12 V
- Reverse 24 V

STANDARD

standardmäßig geschlossen, öffnen nur während des elektrischen Impulses.

MIT SCHALTER

Funktionsweise wie bei Standardausführung, jedoch mit mechanischer Entriegelung.

REVERSE

schließt nur während des elektrischen Impulses, ohne Impuls bleibt das Schloss geöffnet.

BESCHLÄGE OHNE FALZ UND REVERSE-BESCHLÄGE

TÜR BAND, VERDECKT



VERRIEGELUNG DES MAGNETSCHLOSSES, VERSTELLBAR, SCHWARZ



TÜR BAND, VERDECKT, SCHWARZ



VERRIEGELUNG DES MAGNETSCHLOSSES, VERSTELLBAR, SCHWARZ



MAGNETSCHLOSS



ZLICOWANE SKRZYDŁO Z OŚCIEŻNICĄ



MAGNETSCHLOSS SCHWARZ



BESCHLÄGE

FALLEN-RIEGELSCHLÖSSER

SCHLOSS MIT SCHLÜSSEL

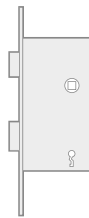

WC-RIEGEL

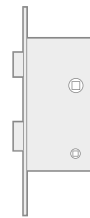

SCHLOSS MIT ZYLINDER

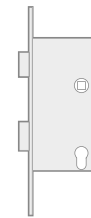

EINBAUSCHLOSS OHNE RIEGEL ¹⁾



SCHLOSSLOCHABSTÄNDE

1. Gilt für Flügel mit Falz: Der Lochabstand bei Fallen-Riegelschlössern beträgt:
 - Schlüssel, WC, Zylinder: 72mm.
2. Gilt für Flügel ohne Falz mit Magnetverschluss und Reverse- Der Lochabstand bei Magnetschlössern beträgt jeweils:

- Schlüssel, WC: 90 mm
- Zylinder: 85 mm

In den WC-Schlössern ist das Verriegelungsloch ein Quadrat von:

- PL-Norm: 4 mm
- CZ-Norm: 6 mm

¹⁾ Schlüsselschloss ohne Schlüsselloch im Flügel.

VERDÜBELUNG DER ZARGE FÜR FLÜGEL OHNE FALZ

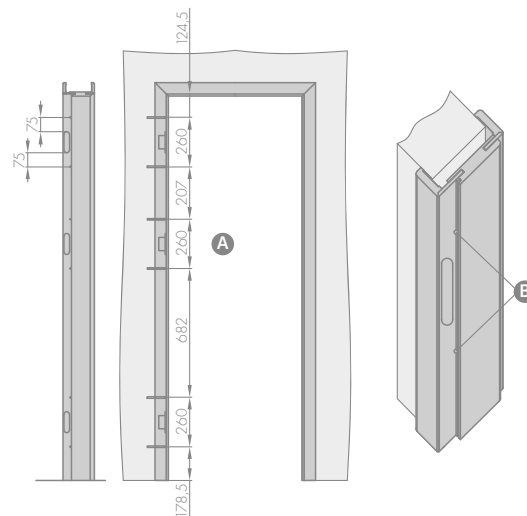

A Öffnungen ausführen für Metallschrauben mit einer Länge von mind. 80 mm x 6mm.

B Neben dem Montageschaum müssen während des Einbaus an der Bandseite auch Anker verwendet werden. Die Schraubenöffnungen sollen unter der Dichtung ausgeführt werden, sodass diese durch die Dichtung unsichtbar werden.

ZIERLEISTEN UND PILASTER

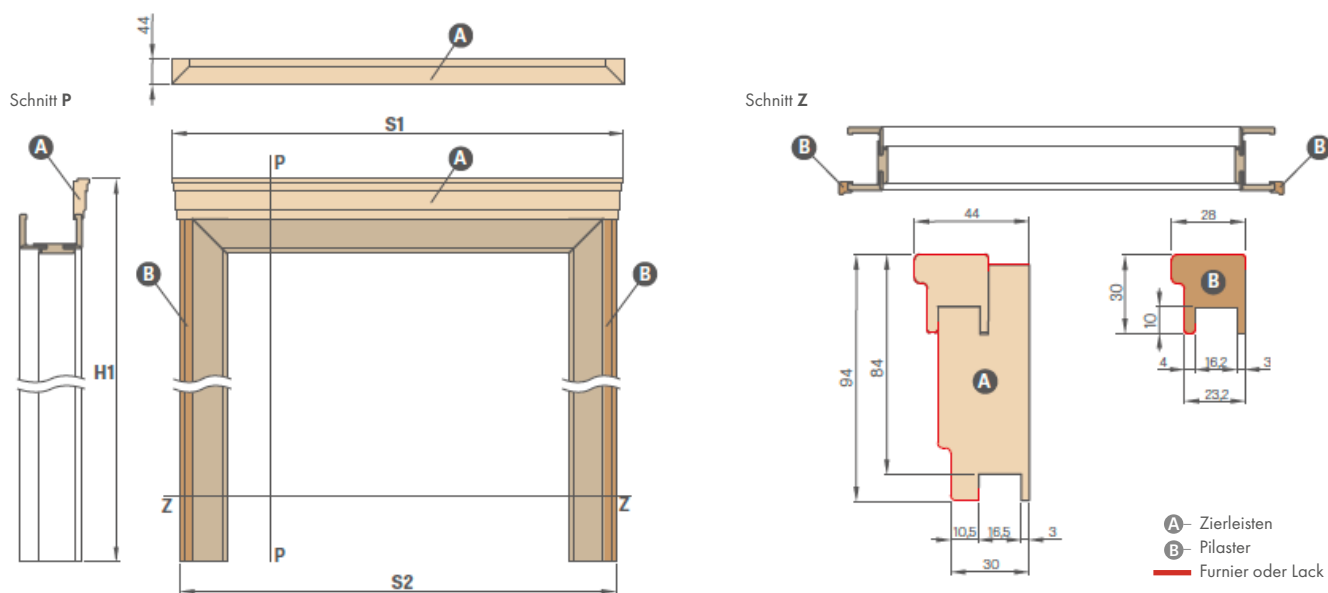

Türbreite	Zarge und Verstellbare Blockzarge mit Überschlag		Zarge und Verstellbare Blockzarge ohne Falz		Verstellbare Reversierzarge	
	S1	S2	S1	S2	S1	S2
60	838 ²⁾ / 878 ³⁾	788 ²⁾ / 828 ³⁾	863 ²⁾ / 903 ³⁾	813 ²⁾ / 853 ³⁾	883 ⁴⁾ / 926 ⁵⁾	833 ⁴⁾ / 876 ⁵⁾
70	938 ²⁾ / 978 ³⁾	888 ²⁾ / 928 ³⁾	963 ²⁾ / 1003 ³⁾	913 ²⁾ / 953 ³⁾	983 ⁴⁾ / 1026 ⁵⁾	933 ⁴⁾ / 976 ⁵⁾
80N	-	-	1039 ²⁾ / 1079 ³⁾	989 ²⁾ / 1029 ³⁾	1058 ⁴⁾ / 1100 ⁵⁾	1008 ⁴⁾ / 1050 ⁵⁾
80	1038 ²⁾ / 1078 ³⁾	988 ²⁾ / 1028 ³⁾	1063 ²⁾ / 1103 ³⁾	1013 ²⁾ / 1053 ³⁾	1083 ⁴⁾ / 1126 ⁵⁾	1033 ⁴⁾ / 1076 ⁵⁾
90	1138 ²⁾ / 1178 ³⁾	1088 ²⁾ / 1128 ³⁾	1163 ²⁾ / 1203 ³⁾	1113 ²⁾ / 1153 ³⁾	1183 ⁴⁾ / 1226 ⁵⁾	1133 ⁴⁾ / 1176 ⁵⁾
100	1238 ²⁾ / 1278 ³⁾	1188 ²⁾ / 1228 ³⁾	1263 ²⁾ / 1303 ³⁾	1213 ²⁾ / 1253 ³⁾	1283 ⁴⁾ / 1326 ⁵⁾	1233 ⁴⁾ / 1276 ⁵⁾
110	1338 ²⁾ / 1378 ³⁾	1288 ²⁾ / 1328 ³⁾	1363 ²⁾ / 1403 ³⁾	1313 ²⁾ / 1353 ³⁾	1383 ⁴⁾ / 1426 ⁵⁾	1333 ⁴⁾ / 1376 ⁵⁾

	H1					
	Zarge und Verstellbare Blockzarge mit Überschlag		Zarge und Verstellbare Blockzarge ohne Falz		Verstellbare Reversierzarge	
	Winkelprofil mit 6 cm Blende	Winkelprofil mit 8 cm Blende	Winkelprofil mit 6 cm Blende	Winkelprofil mit 8 cm Blende	Winkelprofil mit 6 cm Blende	Winkelprofil mit 8 cm Blende
Norme PL	2174	2194	2187	2207	2207	2229
Norme PL 2112	2256	2276	2269	2289	-	-

²⁾Winkelprofil mit 6 cm Blende

³⁾Winkelprofil mit 8 cm Blende.

⁴⁾Reversierblende.

⁵⁾Verstellbarer RW-Winkel.

ACHTUNG: Die Wahl eines Sets (Krone + Pilaster) für eine verstellbare Blockzarge mit Überschlag, ohne Falz oder für eine Reversierzarge verringert den Arbeitsbereich der Zarge um 3 mm (bei einseitiger Anwendung) oder 6 mm (bei beidseitiger Anwendung).

Beispiel: Bei einer Wandstärke von 140 mm und einem einseitigen Set muss man von 143 mm ausgehen, bei einem beidseitigen Set von 146 mm. Wählen Sie den entsprechenden Wandabdeckungsbereich aus der Tabelle für Blockzargen mit Überschlag, ohne Falz oder für Reversierzargen.



SCHIEBETÜRSYSTEME

VOR DER WAND LAUFEND

SCHIEBETÜRSYSTEME VOR DER WAND LAUFEND

EINZELN SP1Nz (mit Schließblech)

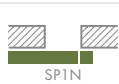

EINZELN SP1Nb (ohne Schließblech)

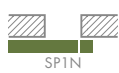

DOPPELT SP2N

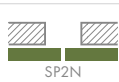

Im Preis inbegriffen: Aluminiumschiene mit Abdeckung für Schiebetüraufhängung und Türanschlag in der Farbe des Türflügels:

- 210 cm für den Flügel „100“
- 200 cm für den Flügel „90“
- 180 cm für den Flügel „80“
- 150 cm für die Flügel „70“, „60“

Erhältliche Konfigurationen für vor der Wand laufende Schiebetürsysteme:

- Schiene mit Blende und Anschlag mit Dichtung (nur SP1Nz und SP1Nb)
- Schiene mit Blende und Durchgangszarge (nur SP2N)
- Schiene mit Blende und Anschlag + Durchgangszarge (nur SP1Nz und SP1Nb)
- Schiene mit Blende und Anschlag mit Dichtung + Durchgangszarge (nur SP1Nz und SP1Nb)

HAKENSCHLÖSSER MIT SCHLOSS

Chrom glänzend, Chrom gebürstet, Messing glänzend, schwarz matt

Der Schlüssel ist nur in Silber erhältlich. Der Hakenschluss mit Schlüssel umfasst zwei ausgewählte Griffmuscheln.



GEGEN AUFPREIS

- Verstellbare Zarge Typ "Tunnel" im Preis der verstellbaren Zarge enthalten.
- Hakenverschluss mit Beschlägen nur als Option für das Einzelsystem.
- Ovaler, rechteckiger oder runder Griff in den Farben: chrom glanz, chrom gebürstet, messing glanz, schwarz matt; ein Set besteht aus zwei Stücken.
- Synchronisation - das gleichzeitige Öffnen oder Schließen von zwei Flügeln erfolgt nur mit Hilfe eines Flügels, gilt nur für SP2N.
- Türdämpfer - automatische Verzögerung des Flügels in der Endphase des Schließens, gilt nur für SP1Nz und SP1Nb.
- Norm 2112

RUNDE, OVALE, VIERECKIGE GRIFFMUSCHELN, RECHTECKIGE GRIFFMUSCHELN AUS METALL ¹⁾

Chrom glänzend, Chrom gebürstet, Messing glänzend, schwarz matt



¹⁾ Im BALDUR 8-Modell überlappen sich der ovale und der quadratische Griff beim Fräsen.

Eine Lüftungsausfräsung im ungefälzten Flügel für ein vor der Wand laufendes Schiebetürsystem ist nicht möglich. Die Blende ist auf der Innenseite weder verkleidet noch lackiert.

SCHIEBETÜRSYSTEME VOR DER WAND LAUFEND

MIT EINBAU DER TÜRÖFFNUNG

SP1NZ ODER SP1NB (LINKS VORDERSEITE)

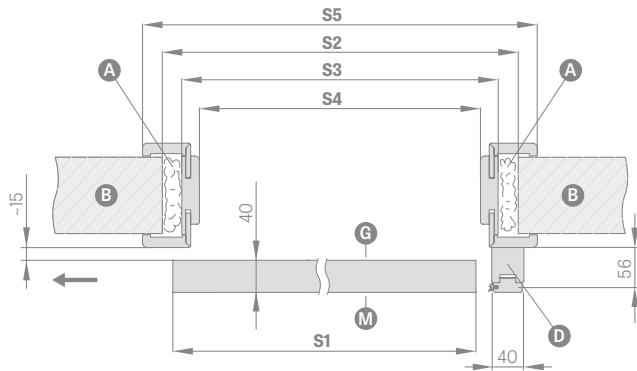

SP2N (VORDERSEITE)

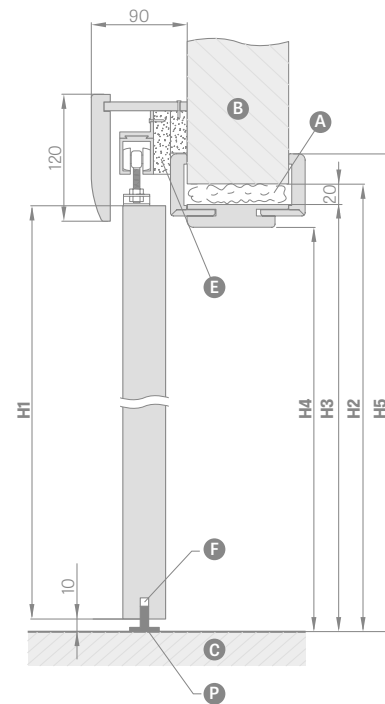
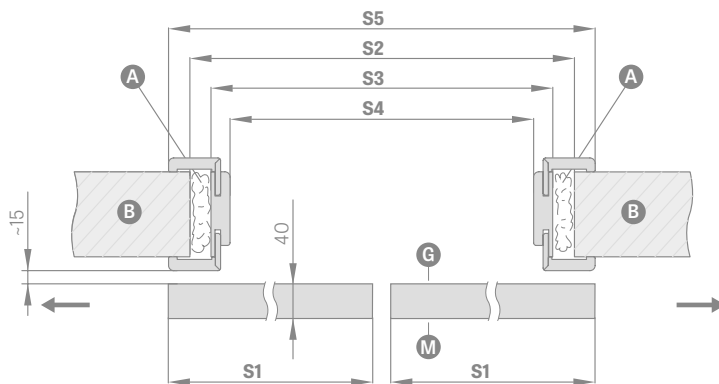

- A - Schaum
- B - Mauer
- C - Boden
- D - Pufferbalken
- E - Abstandsleisten
- F - Fräsung für die Führung
- G - glatte Seite der Scheibe
- P - Bodenlaufschiene
- M - matte Scheibenseite

		VOR DER WAND LAUFENDES SCHIEBETÜRSYSTEM MIT ZARGENEINBAU									
		EINFLÜGELIGE TÜR					DOPPELFLÜGELTÜR				
		"60"	"70"	"80"	"90"	"100"	"60"x2	"70"x2	"80"x2	"90"x2	"100"x2
S1	Flügelbreite	644	744	844	944	1044	1288	1488	1688	1888	2088
S2	Breite der Maueröffnung	688	788	888	988	1088	1288	1488	1688	1888	2088
S3	Außenbreite der Zarge	648	748	848	948	1048	1248	1448	1648	1848	2048
S4	Breite im lichten Durchgangsmaß der Zarge	604	704	804	904	1004	1204	1404	1604	1804	2004
S5	Deckungsbreite der Zarge Zierbekleidung 6 cm / Zierbekleidung 8 cm	746/786	846/886	946/986	1046/1086	1146/1186	1346/1386	1546/1586	1746/1786	1946/1986	2146/keine
H1	Flügelhöhe	2030 [2112] ¹⁾									
H2	Höhe der Maueröffnung	2060 [2142] ¹⁾									
H3	Außenhöhe der Zarge	2040 [2122] ¹⁾									
H4	Höhe im lichten Durchgangsmaß der Zarge	2018 [2100] ¹⁾									
H5	Deckungshöhe der Zarge Zierbekleidung 6 cm / Zierbekleidung 8 cm	2089/2109 [2171 / 2191] ¹⁾									2089/keine [2171 / 2191] ¹⁾

¹⁾ Norm PL2112

SCHIEBETÜRSYSTEME VOR DER WAND LAUFEND

OHNE VERKLEIDUNG

SP1NZ ODER SP1NB (LINKS VORDERSEITE)

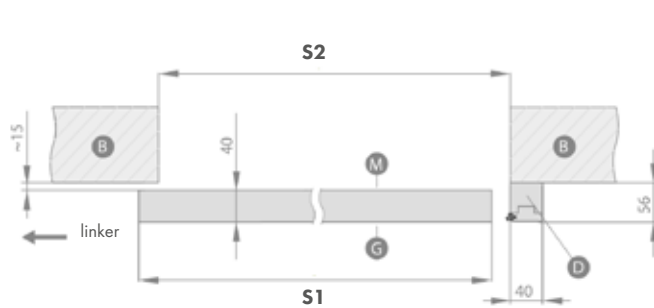

SP2N (VORDERSEITE)

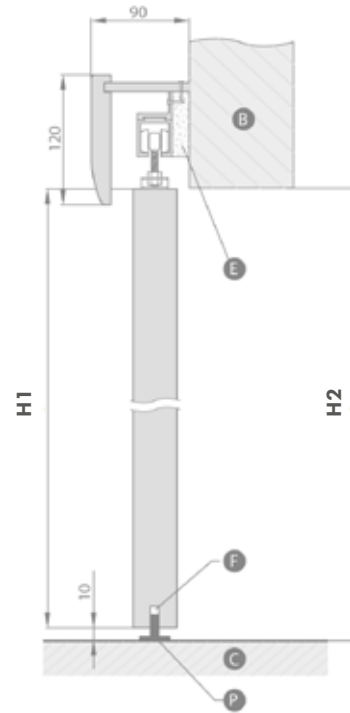
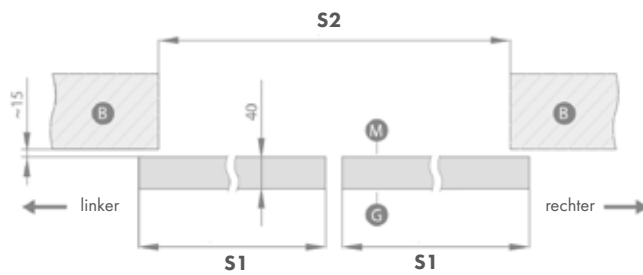

- B** - Mauer
- C** - Boden
- D** - Pufferbalken
- E** - Abstandsleisten
- F** - Fräsung für die Führung
- G** - glatte Seite der Scheibe
- P** - Bodenlaufschiene
- M** - matte Scheibenseite

		SCHIEBETÜRSYSTEME VOR DER WAND LAUFEND									
		EINFLÜGELIGE TÜR					DOPPELFLÜGELTÜR				
		"60"	"70"	"80"	"90"	"100"	"60"x2	"70"x2	"80"x2	"90"x2	"100"x2
S1	Flügelbreite	644	744	844	944	1044	1288	1488	1688	1888	2088
S2	Breite der Maueröffnung	602	702	802	902	1002	1202	1402	1602	1802	2002
H1	Flügelhöhe	2030 (2112) ¹⁾	2030 (2112) ¹⁾	2030 (2112) ¹⁾	2030 (2112) ¹⁾	2030 (2112) ¹⁾	2030 (2112) ¹⁾	2030 (2112) ¹⁾	2030 (2112) ¹⁾	2030 (2112) ¹⁾	2030 (2112) ¹⁾
H2	Höhe der Maueröffnung	2020 (2102) ¹⁾	2020 (2102) ¹⁾	2020 (2102) ¹⁾	2020 (2102) ¹⁾	2020 (2102) ¹⁾	2020 (2102) ¹⁾	2020 (2102) ¹⁾	2020 (2102) ¹⁾	2020 (2102) ¹⁾	2020 (2102) ¹⁾

¹⁾ Norm PL2112

VOR DER WAND LAUFENDES SCHIEBETÜRSYSTEM

TYP LOFT STANDARD

VOR DER WAND LAUFENDES SCHIEBETÜRSYSTEM LOFT STANDARD

Das Einzelschiebesystem LOFT STANDARD ist mit allen Flügeln des Standard- Wandschiebesystems SP1N erhältlich.

DAS DOPPELSCHIEBETÜRSYSTEM LOFT STANDARD

besteht aus zwei Einzelsystemen und einem Verbindungselement für Schienen.

Wahlweise zwei Griffe, die den Flügel halten: INDUSTRIAL, RETRO.



Flügel BALDUR 7, Oberfläche TITANWEISS UV, schwarze rechteckige Griffmuschel, Flügelgriffe INDUSTRIAL

SCHIEBETÜRSYSTEM LOFT STANDARD (GEGEN AUFPREIS)

- OVALE, RECHTECKIGE ODER RUNDE GRIFFMUSCHEL ³⁾
- TÜRSCHLISSER EINSEITIG
- SCHIENENVERBINDUNGSELEMENT (ERMÖGLICHT DEN EINSATZ VON LOFT-SYSTEM IN EINEM DOPPELFLÜGELSYSTEM)

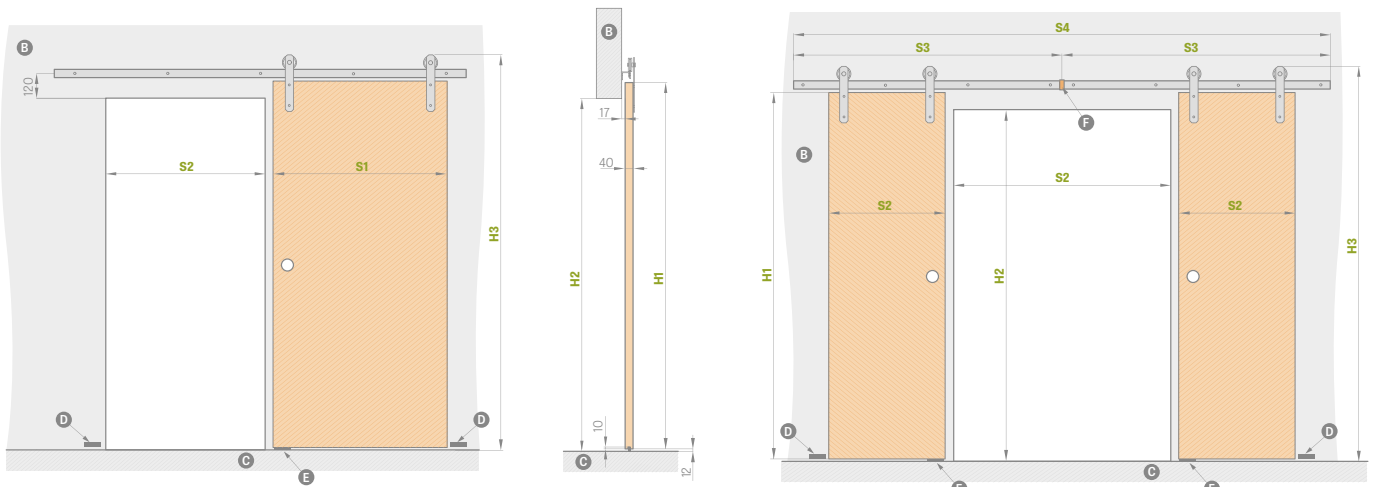

		"60"	"70"	"80"	"90"	"100"
S1	Flügelbreite	644	744	844	944	1044
S2	Breite der Maueröffnung ¹⁾	574	674	774	874	974
H1	Flügelhöhe	2030	2030	2030	2030	2030
H2	Höhe der Maueröffnung	1962	1962	1962	1962	1962
H3	Gesamthöhe des Systems	2170	2170	2170	2170	2170

		"120"	"140"	"160"	"180"	"200"
S1	Flügelbreite	2x644	2x744	2x844	2x944	2x1044
S2	Breite der Maueröffnung ¹⁾	1202	1402	1602	1802	2002
S3	Führungsbreite	1500	1500	2000	2000	2200
S4	Gesamtbreite der Gleitschiene ²⁾	3000	3000	4000	4000	4400
H1	Flügelhöhe	2030	2030	2030	2030	2030
H2	Höhe der Maueröffnung	1962	1962	1962	1962	1962
H3	Gesamthöhe des Systems	2170	2170	2170	2170	2170

FÜHRUNG FÜR DAS EINZELSYSTEM MIT DER LÄNGE:

- 200 cm für die Flügel „60“ „70“ „80“
- 250 cm für die Flügel „90“ „100“

¹⁾ Der Flügel überlappt in geschlossener Position 35 mm auf jeder Seite

²⁾ Die Führung für das Doppelflügelssystem besteht aus zwei Führungen, die mit einem Verbindungsstück verbunden sind

³⁾ Bei dem Modell BALDUR 8 überlappt der ovale und quadratische Griff die Fräsung

B – Mauer
C – Boden
D – wandmontierter Türstopper

E – Führungsstück
F – Führungsstückverbindung ²⁾

SCHIEBETÜRSYSTEME VOR DER WAND LAUFEND

TYP LOFT

Das vor der Wand laufende Schiebetürsystem LOFT ist in Schwarz und zusammen mit einem Vollflügel LOFT lieferbar. Der Flügel vom LOFT besteht standardmäßig aus einer stabilisierenden Füllung „Wabeneinlage“ oder gegen Aufpreis aus Vollpla.e. Der Flügel hat eine Kante ohne Falz.

Das System ist nur für fertiggestellte Öffnungen geeignet und verfügt über keine Durchgangszarge. Das komplette System besteht aus: Schiebetürsystem LOFT + Flügel LOFT + Griffmuschel + Türschließer einseitig oder zweiseitig.

Das Doppelsystem LOFT wird als 2 x Einzelsystem + Schienen-Verbindungselement gerechnet. Wahlweise zwei Griffe, die den Flügel halten: INDUSTRIAL, RETRO.



Flügel LOFT, Oberfläche Eiche ST CPL, runde Griffmuschel, RETRO-Flügelgriffe

SCHIEBETÜRSYSTEM TYP LOFT (GEGEN AUFPREIS)

- ovale, rechteckige oder runde Griffmuschel.
- Füllung mit Vollspanplatte.
- runde und viereckige Hülsen aus Metall (4 Stück); Oberfläche: schwarz matt.
- Türschließer einseitig
- Schienenverbindungselement (ermöglicht den Einsatz von LOFT-System in einem Doppelflügelssystem).
- Flügelkante schwarz.



FLÜGELSICHERUNGSGRIFFE



FÜHRUNGSLÄNGE:

- 200 cm für die Flügel „60“ „70“ „80“
- 250 cm für die Flügel „90“ „100“

¹⁾ Türoberfläche weiß, gla., Weißlack-Optik

²⁾ Spezielle AntiFinger-Beschichtung für weniger Schmutz und Fingerabdrücke.

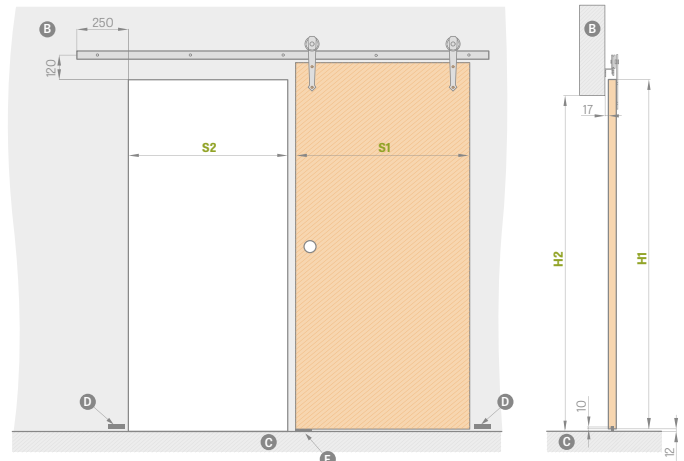

		"60"	"70"	"80"	"90"	"100"
S1	Flügelbreite	644	744	844	944	1044
S2	Breite der Maueröffnung	574	674	774	874	974
H1	Flügelhöhe	2150	2150	2150	2150	2150
H2	Höhe der Maueröffnung	2082	2082	2082	2082	2082

- B – Mauer
- C – Boden
- D – odbojnik montowany w ścianie
- E – Führungsstück

RUNDE, OVALE, VIERECKIGE GRIFFMUSCHELN, RECHTECKIGE GRIFFMUSCHELN AUS METALL

Chrom glänzend, Chrom gebürstet, Messing glänzend, schwarz matt



VOR DER WAND LAUFENDES SCHIEBETÜRSYSTEM

TYP MAGIC

Das vor der Wand laufende Schiebetürsystem MAGIC ist ausschließlich zusammen mit einem Vollflügel MAGIC lieferbar. Der Flügel vom MAGIC besteht standardmäßig aus einer stabilisierenden Füllung „Wabeneinlage“ oder gegen Aufpreis aus Vollpla.e. Der Flügel hat eine Kante ohne Falz.

Das System ist nur für fertiggestellte Öffnungen geeignet und verfügt über keine Durchgangszarge. Das komplette System besteht aus: Schiebetürsystem MAGIC + Flügel MAGIC + Griffmuschel.

Das System ist nur als Komple.set (System + Flügel) erhältlich.



Flügel MAGIC, Oberfläche EICHE PREMIUM, ovaler Griffmuschel

SCHIEBETÜRSYSTEM MAGIC (GEGEN AUFPREIS)

- ovale, rechteckige oder runde Griffmuschel.
- Füllung mit Vollspanplatte.
- Hülsen aus Metall, rund und viereckig (4 Stück);
Veredelung: Chrom glänzend, Chrom gebürstet, schwarz matt.
- Flügelkante schwarz.

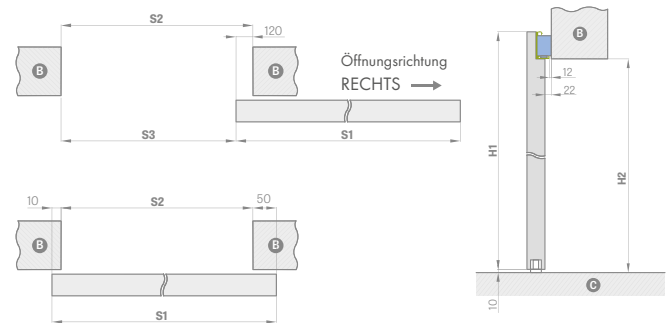

nussbaum premium	grauer ahorn premium	eiche premium	esche graphit premium	eiche natur premium	natureiche quer premium
weiß premium ¹⁾	weiß st cpl ^{1) 2)}	eiche st cpl	graue eiche st cpl	wenge st cpl	graue kiefer st cpl
weiße rinde premium	cappuccino st cpl ²⁾	hellgrau st cpl ²⁾	schwarz st cpl ²⁾	beton premium	Titanweiß uv
weiß cpl 0,2	asche cpl 0,2	anthrazit cpl 0,2	dunkelgrün ST CPL ²⁾	dunkelblau st cpl ²⁾	aschgrau st cpl ²⁾

		"60"	"70"	"80"	"90"	"100"
S1	Flügelbreite	644	744	844	944	1044
S2	Breite der Maueröffnung	584	684	784	884	984
S3	Światło przejścia	464	564	664	764	864
H1	Flügelhöhe	2150	2150	2150	2150	2150
H2	Höhe der Maueröffnung	2100	2100	2100	2100	2100

B – Mauer C – Boden

RUNDE, OVALE, VIERECKIGE GRIFFMUSCHELN, RECHTECKIGE GRIFFMUSCHELN AUS METALL

Chrom glänzend, Chrom gebürstet, Messing glänzend, schwarz matt



Flügelkantenveredelung schwarz glatt (gegen aufpreis)



Kantenausführung schwarzer Flügel quermuster (gegen aufpreis)

¹⁾ Türoberfläche weiß, glatt, Weißlack-Optik. ²⁾ Spezielle AntiFinger-Beschichtung zur Reduzierung von Schmutz und Fingerabdrücken.

VOR DER WAND LAUFENDES SCHIEBETÜRSYSTEM

GLASTÜR GRAF



Schiebesystem für Glastüren mit silbern eloxierter oder schwarz pulverbeschichteter Aluminiumblende. Dieses System ist komple. und ist nur für eine fertiggestellte Wandöffnung geeignet, da es ohne Durchgangszarge geliefert wird. Für dieses System sind alle Verglasungen GRAF lieferbar - Seite.

Das komplette System besteht aus: Schiebetürsystem SYSTEM GRAF + Glasscheibe SYSTEM GRAF + Knauf + Türschließer einseitig.

AN DER WAND LAUFENDES GLASTÜR-SCHIEBESYSTEM					
		"60"	"70"	"80"	"90"
S1	Flügelbreite	662	762	862	962
S2	Breite der Maueröffnung	602	702	802	902
S3	Führungslänge	1500	1500	1800	2000
H1	Flügelhöhe	2036			
H2	Höhe der Maueröffnung	max. 2020			
H3	Gesamthöhe des Systems	2114			

B - Mauer
C - Boden
D - Führungsstück

LAUFENDES GLASTÜR-SCHIEBESYSTEM

- Silber eloxiert
- Schwarz matt

GEGEN AUFPREIS

- Runde Griffmuschel, beidseitig, rostfreier Stahl
- Runde Griffmuschel, beidseitig, rostfreier Stahl, schwarz matt
- Griff rund beidseitig eloxiertes Aluminium Farbe Inox oder Schwarz matt (pulverbeschichtet)
- Aufpreis zur Verglasung „90“
- Türschließer

KNAUF

Edelstahl, Schwarz matt
 eloxiertes Aluminium



Außendurchmesser 54 mm



Außendurchmesser 54 mm

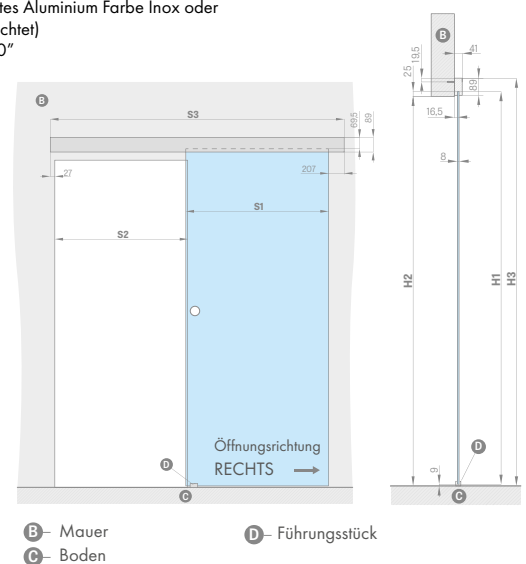

B - Mauer
C - Boden

D - Führungsstück

SCHIEBETÜREN

IN DER WAND LAUFEND

SCHIEBENWANDSYSTEME, IN DIE WAND LAUFEND

SP1C.100  Einzeltürschiebesystem in der Wand laufend, für den Kasten 100 erhältlich nur für Rahmenflügel STILE, lackierte Flügel und das Modell ALTAMURA 1, UNO PREMIUM.

SP2C.100  Doppeltürschiebesystem in der Wand laufend, für den Kasten 100 erhältlich nur für Rahmenflügel STILE und das Modell ALTAMURA 1, UNO PREMIUM.

SP1C.125  Einzeltürschiebesystem in der Wand laufend, für den Kasten 125.

SP1C.125  Doppeltürschiebesystem in der Wand laufend, für den Kasten 125.

ZN1  Einseitige Wandverkleidung der Grundmauer als Systemergänzung für SP1C.100 oder SP1C.125.

ZN2  Einseitige Wandverkleidung der Grundmauer als Systemergänzung für SP2C.100 oder SP2C.125.

Die Systeme sind in Laminaten CPL0,2 und CPL0,7 nicht verfügbar.

$$\text{PREIS DES SCHIEBESYSTEMS} = \text{FLÜGELPREIS} + \text{PREIS FÜR DIE ALUKASSETTE} + \text{PREIS DES BASEINBAUS DER SCHIEBETÜRENZARGE} + \text{WAHLWEISER EINBAUPREIS ZN1 ODER ZN2}$$

Einzel-/ Doppeltürschiebesysteme, in der Wand laufend, umfassen standardmäßig folgende Bestandteile:

- Aluminiumkassette [LEON] SP1.
- Aluminiumkassette [LEON] SP2.
- Einen ungefälzten Flügel / zwei ungefälzte Flügel – Preis eines Standard-Flügels / Preis von zwei Flügeln.
- Basiseinbau der Schiebetürzarge (Tabelle oben).
- Schiebetürzarge ZN1 oder ZN2.

GEGEN AUFPREIS

- 90 Grad-Verbindung.
- Hakenschloss mit Beschlägen nur erhältlich für: SP1C.100, SP1C.125.
- Ovale, rechteckige oder runde Griffmuschel in den Farben: Chrom glänzend, Chrom gebürstet, Messing glänzend, schwarz matt. erhältlich für SP1C.100, SP2C.100, SP1C.125, SP2C.125 das Set besteht aus 2 Griffmuscheln.
- Einlassgriff in den Farben: Chrom glänzend, Chrom gebürstet, Messing glänzend, schwarz matt
- Synchronisierung gleichzeitiges Öffnen oder Schließen von zwei Flügeln erfolgt nur mit Hilfe eines Flügels nur erhältlich für: SP2C.100, SP2C.125
- Laufbremse automatisches Abbremsen des Flügels in der letzten Schließphase; nur verfügbar für SP1C.100, SP1C.125
- Norm 2112

RUNDE, OVALE, VIERECKIGE GRIFFMUSCHELN, RECHTECKIGE GRIFFMUSCHELN AUS METALL

Chrom glänzend, Chrom gebürstet, Messing glänzend, schwarz matt



HAKENSCHLÖSSER MIT SCHLOSS

Chrom glänzend,
Chrom gebürstet,
Messing glänzend,
Schwarz matt

Der Schlüssel ist nur in Silber erhältlich Der Hakenschloss mit Schlüssel umfasst zwei ausgewählte Griffmuscheln

Bereich für einseitige
Anpassung des
Mauerwerks
min - max (mm)

0-40
40-60
60-80
80-100
100-120
120-140
140-160
160-180
180-200
200-220
220-240
240-260
260-280
280-300
300-320
320-340
340-360

Dieses System umfasst die einseitige Wandverkleidung für die Doppeltür ZN2 + 30 %

UMFASSUNGSZARGE		ZWEIFLÜGELIGE TÜR									
		"60"	"70"	"80"	"90"	"100"	2x "60"	2x "70"	2x "80"	2x "90"	2x "100"
S1	Flügelbreite	644	744	844	944	1044	1288	1488	1688	1888	2088
S2	Breite im lichten Durchgangsmaß der Zarge	604	704	804	904	1004	1204	1404	1604	1804	2004
S3	Szerokość kasety	1318	1518	1718	1918	2118	2538	2938	3338	3738	4138
S4	Deckungsbreite der Zarge Zierbekleidung 6 cm / Zierbekleidung 8 cm	746/786	846/886	946/986	1046/1086	1146/1186	1346/1386	1546/1586	1746/1786	1946/1986	2146/keine
S5	Lochbreite im Kasten	655	755	855	955	1055	1255	1455	1655	1855	2055
S6	Breite der Maueröffnung	1338	1538	1738	1938	2138	2558	2958	3358	3758	4158
H1	Flügelhöhe	2030(2112) ¹⁾									
H2	Deckungshöhe der Zarge Zierbekleidung 6 cm / Zierbekleidung 8 cm	2092/2112 (2174/2194) ¹⁾									2092/keine (2174/keine) ¹⁾
H3	Höhe des Einlaufkastens	2115 (2197) ¹⁾									
H4	Höhe im lichten Durchgangsmaß der Zarge	2021 (2103) ¹⁾									
H5	Höhe der Maueröffnung	2125 (2207) ¹⁾									

¹⁾ Norm PL2112

SP1C.100 (links, Verglasung auf der Vorderseite)
fester Bereich 100 mm

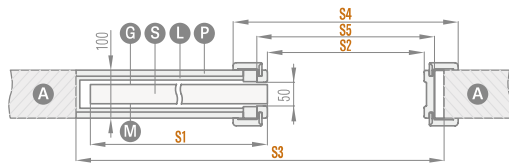

Breite des Kastens vor der Beplankung mit GK-Platten: 75 mm

Nur für die Modelle UNO PREMIUM, ALTAMURA 1 sowie für alle Rahmenflügel. Dieses System enthält und benötigt keine Staubschutzbürsten.

SP1C.125 (links, Verglasung Vorderseite)
fester Bereich 125 mm

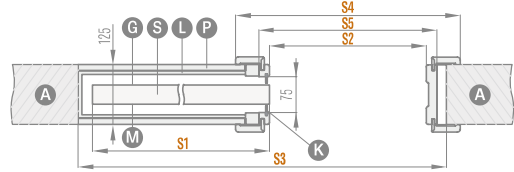

Breite des Kastens vor der Beplankung mit GK-Platten: 100 mm

Nur bei Plattenflügeln mit Scheibenrahmen zu verwenden. Das System umfasst graue Staubschutzbürsten.

SP2C.100 (Verglasung Vorderseite)
fester Bereich 100 mm

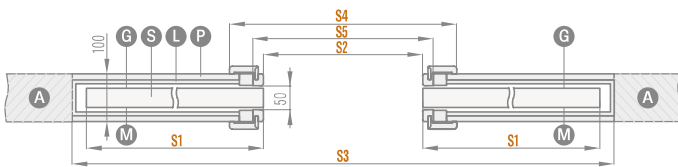

Breite des Kastens vor der Beplankung mit GK-Platten: 75 mm

Nur für die Modelle UNO PREMIUM, ALTAMURA 1 sowie für alle Rahmenflügel. Dieses System enthält und benötigt keine Staubschutzbürsten.

SP2C.125 (Verglasung Vorderseite)
fester Bereich 125 mm

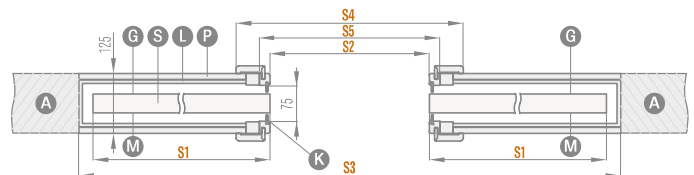

Breite des Kastens vor der Beplankung mit GK-Platten: 100 mm

Nur bei Plattenflügeln mit Scheibenrahmen zu verwenden. Das System umfasst graue Staubschutzbürsten.

ZN1 einseitige Wandverkleidung der Grundmauer
 für SP1C.100 und SP1C.125

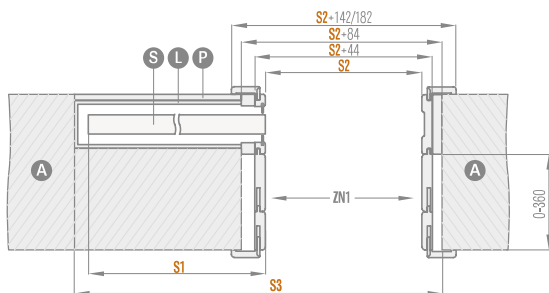

Einbaubereich der Grundmauer 0-40; 40-60; ... 340-360

Die Skizze zeigt die einseitige Wandverkleidung der Grundmauer ZN1.

ZN2 einseitige Wandverkleidung der Grundmauer
 für SP2C.100 und SP2C.125

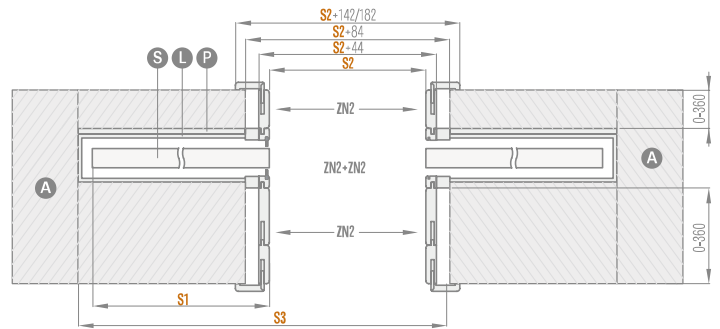

Einbaubereich der Grundmauer 0-40; 40-60; ... 340-360

Auf dem Bild schematische Darstellung der beidseitigen Wandverkleidung der Grundmauer ZN2 + ZN2.

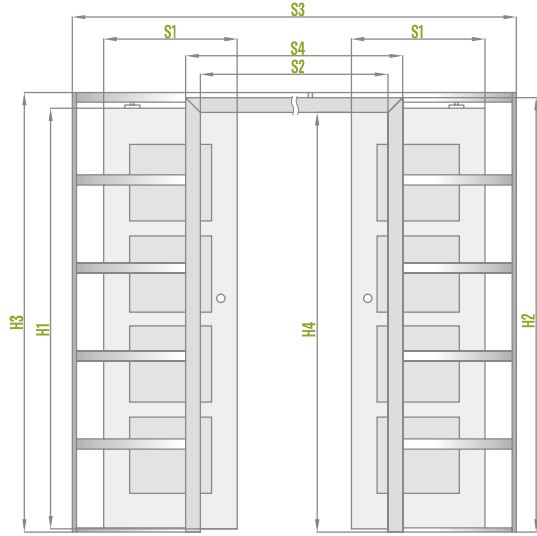
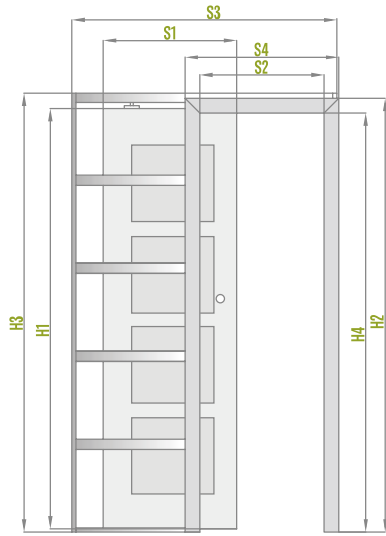

- Ⓐ Mauer
- Ⓟ GK-Platte
- Ⓒ glatte Seite der Scheibe
- Ⓢ Flügel
- Ⓛ Aluminiumkassette
- Ⓚ Staubschutzbürsten
- Ⓜ matte Seite der Scheibe

ZWEIFLÜGELIGE TÜR

GEFÄLTZT UND UNGEFÄLTZT

ZWEIFLÜGELIGE TÜR

- Für zweiflügelige Türen ist auch eine Füllung aus Vollplatte gegen Aufpreis lieferbar.
- Die zweiflügeligen Türen entstehen auf Basis verfügbarer Modelle der einflügeligen Platten- und Rahmentüren STILE mit angepasster Ausstattung: Farbe, Ausführung (STANDARD, SOFT), Verglasung usw.
- Zweiflügelige Türen verfügbar für CPL 0,2 und CPL 0,7 Schließleisten in den Flügeln CPL 0,7 sind laminiert CPL 0,2
- Der passive Flügel ist mit Türriegeln ausgestattet.
- Passiver Flügel bis zu einer Breite von „60“ wird nur als glatte Volltür angeboten - Zusatzmodul (siehe Abbildung unten).
- Die Zusatzmodule sind aus Platten, mit Kante in der STANDARD-Ausführung. Sie sind mit der Füllung Wabeneinlage oder gegen Aufpreis mit Vollplatte erhältlich. Die Maserung der Zusatzmodule verläuft senkrecht.
- Der aktive und passive Flügel sind mit Schließleisten ausgestattet.
- Die zweiflügelige Tür ohne Falz ist ausschließlich mit einem Magnetschloss lieferbar.
- Die zweiflügeligen ungefälzten Türen werden ausschließlich mit der Umfassungszarge angeboten.
- Für zweiflügelige Türen sind elektrische Türschließer nicht erhältlich.
- Norm PL2112 für ausgewählte Flügel.

PREISE FÜR ZWEIFLÜGELIGE TÜREN

RAHMEN- UND PLATTENTÜREN		AKTIVER FLÜGEL					PASSIVER FLÜGEL				
		60	70	80	90	100	60	70	80	90*	
PREISE FÜR ZWEIFLÜGELIGE TÜREN MIT EINER ANSCHLAGELEISTE	=	FLÜGELPREIS x2					+	SCHLIESSLEISTEN			
RAHMEN- UND PLATTENTÜREN		AKTIVER FLÜGEL					ZUSATZMODUL				
		60	70	80	90	100	30	40	50		
CENA DRZWI DWUSKRZYDŁOWYCH Z LISTWĄ PRZYMYKOWĄ	=	FLÜGELPREIS					+	VOLLHOLZ MIT ANSCHLAGELEISTEN			

- Preise für Blockzarge und Umfassungszarge für zweiflügelige Türen + 30%.
- Aufpreis für Vollspanplatte im Zusatzmodul.
- Lackiertes Zusatzmodul nur vollständig glatt TITANWEISS UV.

* gilt nicht für ungefälzte Flügel

VERFÜGBARE FLÜGELBREITEN

- ZWEIFLÜGELIGE Platten- und Rahmentüren von „120“ bis „190“** sowie Kombinationen mit glatten Seitenteilen.

60 + 30*	70 + 30*	80 + 30*	90 + 30*	100 + 30*
60 + 40*	70 + 40*	80 + 40*	90 + 40*	100 + 40*
60 + 50*	70 + 50*	80 + 50*	90 + 50*	100 + 50*

* Zusatzmodul nur in Technologie Standard als Vollholz, glatt

** Für ungefälzte Flügel „180“

ZWEIFLÜGELIGE TÜR

UNGEFÄLTZT

UNGEFÄLTZTE ZWEIFLÜGELIGE TÜREN MIT UMFASSUNGSZARGE

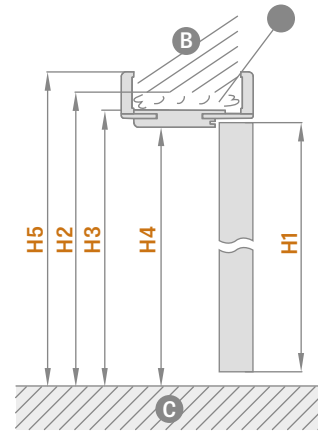
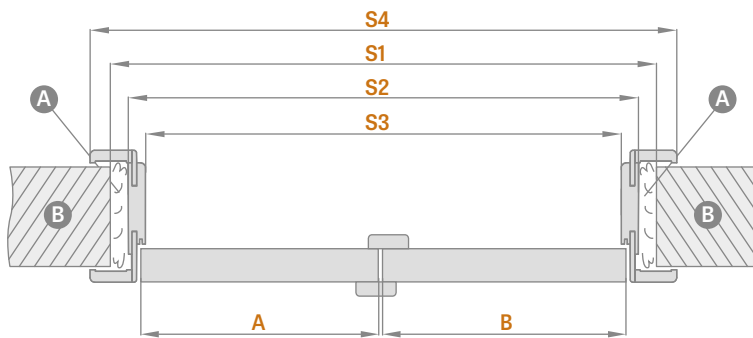

A – Schaum B – Mauer C – Boden

UMFASSUNGSZARGE		ZWEIFLÜGELIGE TÜR									
		"90"	"100"	"110"	"120"	"130"	"140"	"150"	"160"	"170"	"180"
A+B	Flügelbreite	988	1088	1188	1288	1388	1488	1588	1688	1788	1888
S1	Breite der Maueröffnung	1061	1161	1261	1361	1461	1561	1661	1761	1861	1961
S2	Außenbreite der Zarge	1021	1121	1221	1321	1421	1521	1621	1721	1821	1921
S3	Breite im lichten Durchgangsmaß der Zarge	977	1077	1177	1277	1377	1477	1577	1677	1777	1877
S4	Deckungsbreite der Zarge Zierbekleidung 6 cm / Zierbekleidung 8 cm	1119/1159	1219/1259	1319/1359	1419/1459	1519/1559	1619/1659	1719/1759	1819/1859	1919/1959	2019/2059
H1	Flügelhöhe	2030 (2112) ²									
H2	Höhe der Maueröffnung	2073 (2155) ²									
H3	Außenhöhe der Zarge	2053 (2135) ²									
H4	Höhe im lichten Durchgangsmaß der Zarge	2031 (2113) ²									
H5	Deckungshöhe der Zarge Zierbekleidung 6 cm / Zierbekleidung 8 cm	2102/2122 (2184/2204) ²									

²⁾ Norm PL2112

ZWEIFLÜGELIGE TÜR – SYMMETRISCH



ZWEIFLÜGELIGE TÜR – ASYMMETRISCH



ZWEIFLÜGELIGE TÜR – MIT VOLLEM GLATTEN ZUSATZMODUL



ZWEIFLÜGELIGE TÜR

GEFÄLTZT

GEFÄLTZTE ZWEIFLÜGELIGE TÜREN MIT UMFASSUNGSZARGE

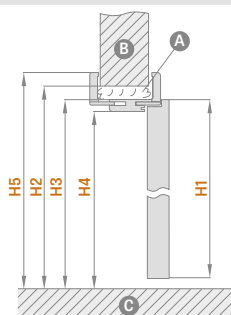
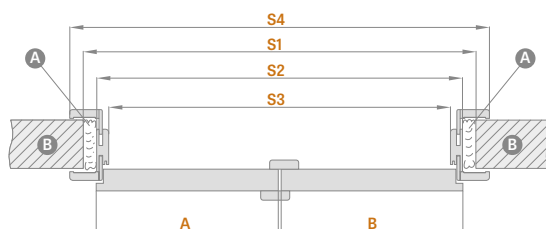

A - pianka B - mur C - podłoga

UMFANGSZARGE		ZWEIFLÜGELIGE TÜR										
		"90"	"100"	"110"	"120"	"130"	"140"	"150"	"160"	"170"	"180"	"190"
A+B	Flügelbreite	988	1088	1188	1288	1388	1488	1588	1688	1788	1888	1988
S1	Breite der Maueröffnung	1034	1134	1234	1334	1434	1534	1634	1734	1834	1934	2034
S2	Außenbreite der Zarge	994	1094	1194	1294	1394	1494	1594	1694	1794	1894	1994
S3	Breite im lichten Durchgangsmaß der Zarge	950	1050	1150	1250	1350	1450	1550	1650	1750	1850	1950
S4	Deckungsbreite der Zarge Zierbekleidung 6 cm / Zierbekleidung 8 cm	1092/1132	1192/1232	1292/1332	1392/1432	1492/1532	1592/1632	1692/1732	1792/1832	1892/1932	1992/2032	2092/2132
H1	Flügelhöhe	2030 (2112) ²										
H2	Höhe der Maueröffnung	2060 (2142) ²										
H3	Außenhöhe der Zarge	2040 (2122) ²										
H4	Höhe im lichten Durchgangsmaß der Zarge	2018 (2100) ²										
H5	Deckungshöhe der Zarge Zierbekleidung 6 cm / Zierbekleidung 8 cm	2089/2109 (2171/2191) ²										

²⁾ Norm PL2112

GEFÄLTZTE ZWEIFLÜGELIGE TÜREN MIT BLOCKZARGE

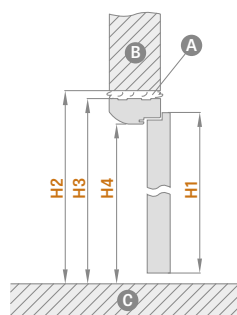
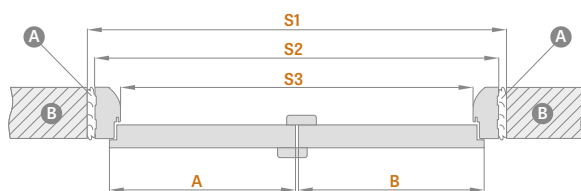

A - Schaum B - Mauer C - Boden

BLOCKZARGE		ZWEIFLÜGELIGE TÜR										
		"90"	"100"	"110"	"120"	"130"	"140"	"150"	"160"	"170"	"180"	"190"
A+B	Flügelbreite	988	1088	1188	1288	1388	1488	1588	1688	1788	1888	1988
S1	Breite der Maueröffnung	1068	1168	1268	1368	1468	1568	1668	1768	1868	1968	2068
S2	Außenbreite der Zarge	1038	1138	1238	1338	1438	1538	1638	1738	1838	1938	2038
S3	Breite im lichten Durchgangsmaß der Zarge	950	1050	1150	1250	1350	1450	1550	1650	1750	1850	1950
H1	Flügelhöhe	2030	2030	2030	2030	2030	2030	2030	2030	2030	2030	2030
H2	Höhe der Maueröffnung	2077	2077	2077	2077	2077	2077	2077	2077	2077	2077	2077
H3	Außenhöhe der Zarge	2062	2062	2062	2062	2062	2062	2062	2062	2062	2062	2062
H4	Höhe im lichten Durchgangsmaß der Zarge	2018	2018	2018	2018	2018	2018	2018	2018	2018	2018	2018

VERDECKTE TÜRSYSTEME COVERT

NACH INNEN UND AUSSEN GEÖFFNET



KONSTRUKTION

- TÜRFLÜGEL MIT FALZ lub bezprzylgowe.
- Rahmenholz, mit zwei HDF-Platten beplankt.
- Stabilisierende Füllung „Wabeneinlage“ oder Vollspanplatte gegen Aufpreis.

AUSFÜHRUNG

- HDF-Platte, quer beschichtet, Premium oder für Anstrich/Tapezieren.
- Flügelkante entweder gefälzt oder ungefälzt.

BESCHLÄGE

- Stets zwei unsichtbare Türbänder, in der Zarge eingelassen (wahlweise drittes Türband gegen Aufpreis).
- Mit Magnetschloss für Schlüssel im gefälzten Flügel und ungefälzten Flügel, für Profilzylinder, mit Einsteckschloss oder mit Verriegelung.

VERFÜGBARE FLÜGELBREITEN

60 70 80 90 100

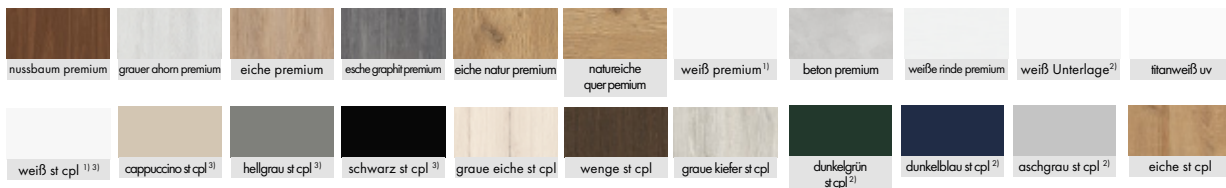

GEGEN AUFPREIS

Zarge in weißer oder schwarzer Farbe.⁴⁾

Flügel lackiert in TITANWEISS UV.

Vollspan Plattenfüllung.

Zusätzliches Querteil unten (kann in Eigenregie auf bis zu 8 cm gekürzt werden).

Hülsen aus Metall, rund und viereckig (4 Stck.) AUSFÜHRUNG: Nickel gebürstet, Patina, weiß und schwarz.

INTARSIE LUX.

Ausführung Flügelkante schwarz.

Kunststoffhülsen in Holzoptik (4 Stück).

Rekuperative Kürzung, Lüftungsunterschnitt oder Lüftungsgitter.

Flügel „100“.

Absenkdichtung.

Drittes Türband.

Austausch gegen Türbänder und Schließblech in schwarzer Farbe
– für zwei Scharniere oder
– für drei Scharniere

Norm 2112.

¹⁾ Türoberfläche weiß, glatt, Weißlack-Optik.

²⁾ Geeignet zum Tapezieren und Anstreichen.

³⁾ Spezielle Antifinger-Beschichtung zur Reduzierung von Schmutz und Fingerabdrücken.

⁴⁾ Als Standard Zarge in Aluminiumfarbe.

VERDECKTE TÜRSYSTEME

NACH INNEN GEÖFFNETER GEFÄLTZTER FLÜGEL

TÜRFLÜGEL MIT FALZ

STANDARDABMESSUNGEN FÜR GEFÄLTZTE TÜREN NACH INNEN ÖFFNEND

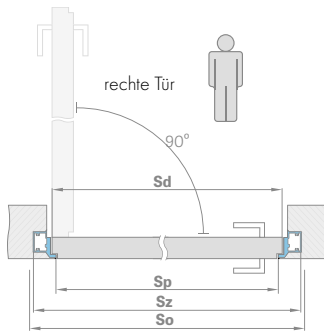
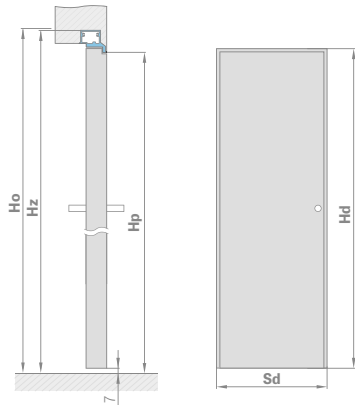

QUERSCHNITT DER ALU-ZARGE

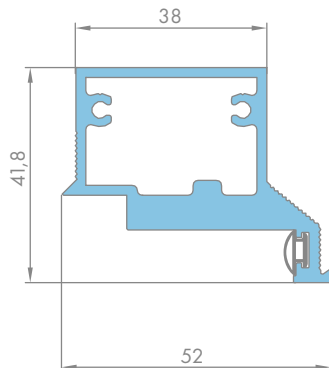

VERDECKTE ALUMINIUMZARGE

Flügelbreite	Breite der Rohbauöffnung	Außenbreite der Zarge	Durchgangslicht-breite
Sd (mm)	So (mm)	Sz (mm)	Sp (mm)
620	700	690	605
720	800	790	705
820	900	890	805
920	1000	990	905
1020	1100	1090	1005

Flügelhöhe	Höhe der Rohbauöffnung	Außenhöhe der Zarge	Durchgangslicht-höhe
Hd (mm)	Ho (mm)	Hs (mm)	Hp (mm)
2030 (2112) ¹⁾	2079 (2162) ¹⁾	2072 (2154) ¹⁾	2030 (2112) ¹⁾

BEPLANKUNG MIT GK-PLATTEN

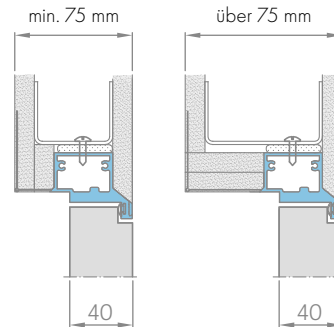

MAUEREINBAU



VERDECKTE TÜRSYSTEME

UNGEFÄLTZTER FLÜGEL NACH AUSSEN ÖFFNEND

UNGEFÄLTZTER FLÜGEL

STANDARDABMESSUNGEN
FÜR UNGEFÄLTZTE TÜREN NACH AUSSEN ÖFFNEND

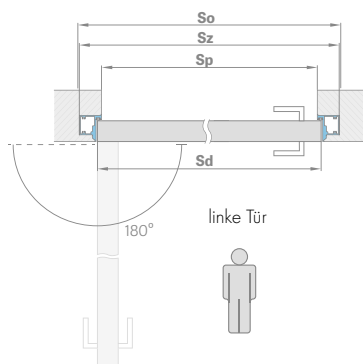
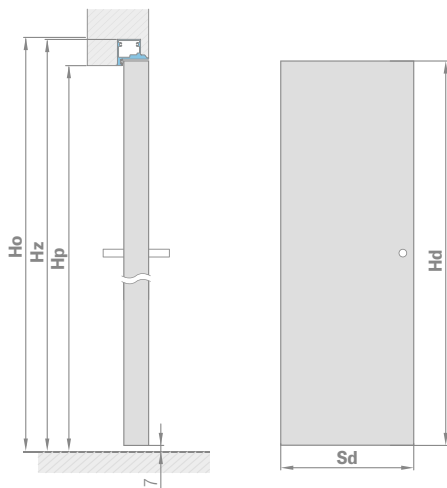

QUERSCHNITT DER ALU-ZARGE

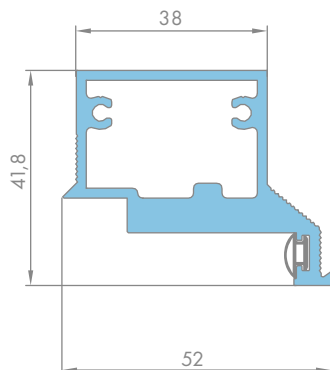

VERDECKTE ALUMINIUMZARGE

Flügelbreite	Breite der Rohbauöffnung	Außenbreite der Zarge	Durchgangslichtbreite
Sd (mm)	So (mm)	Sz (mm)	Sp (mm)
620	700	690	605
720	800	790	705
820	900	890	805
920	1000	990	905
1020	1100	1090	1005

Flügelhöhe	Höhe der Rohbauöffnung	Außenhöhe der Zarge	Durchgangslichthöhe
Hd (mm)	Ho (mm)	Hz (mm)	Hp (mm)
2020 (2102) ¹⁾	2069 (2152) ¹⁾	2062 (2144) ¹⁾	2020 (2102) ¹⁾

BEPLANKUNG MIT GK-PLATTEN

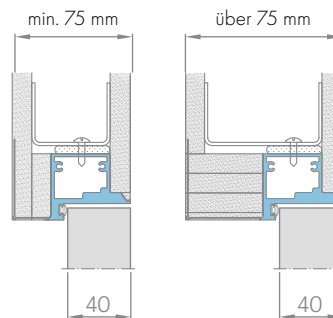

MAUEREINBAU

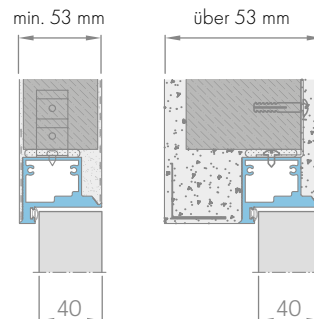

ZARGEN

- Umfassungszargen mit Falz und Blockzargen mit Falz können für alle Typen der Innentüren ERKADO, ausgeführt als Platten- und Rahmentüren STILE verwendet werden.
- Eine Umfassungszarge ohne Falz kann für Innentüren als Platten- und Rahmentüren STILE verwendet werden. Diese Zargen sind mit drei unsichtbaren Türbändern ausgestattet.
- Die Zarge ist aus hochwertigen MDF-Platten ausgeführt und mit einer holznachahmenden Oberfläche oder mit UV-Lackierung versehen.
- Je nach der Ausführung sind Zargen mit folgenden Oberflächen lieferbar: Greko, CPL, PREMIUM, PVC und UV-Lack.
- Zargen für Rahmentüren STILE sind standardmäßig mit einem weiteren dritten Türband ausgestattet.
- Eine Umfassungs- oder Blockzarge besteht standardmäßig aus: losen Teilen, Bändern und Schrauben. Die einzelnen Teile sind mit Öffnungen für Herstellung der Verbindungen versehen.
- Jeder Zarge ist eine Montageanleitung und eine Garantiekarte beigelegt.
- Die Blockzarge für die Kollektion Herse ist rechteckig und hat einen Kern aus Leimholz.

UMFASSUNGSZARGE
TÜRFLÜGEL MIT FALZ



UMFASSUNGSZARGE
TÜRFLÜGEL OHNE FALZ



BLOCKZARGE STAND
TÜRFLÜGEL MIT FALZ



REVERSE-ZARGE
TÜRFLÜGEL MIT FALZ



WINKELPROFIL MIT VERLÄNGERUNG
FÜR UMFASSUNGSZARGE
Zierbekleidung 6 cm / Zierbekleidung 8 cm



STANDARD-WINKELPROFIL
FÜR UMFASSUNGSZARGE
Zierbekleidung 6 cm / Zierbekleidung 8 cm



BLOCKZARGE NORM PL

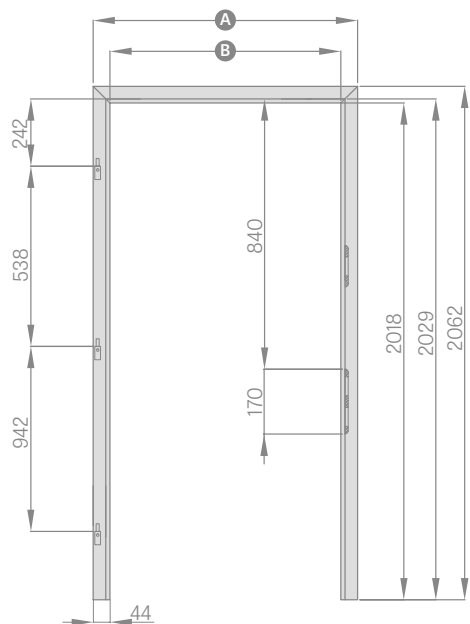

	"60"	"70"	"80"	"90"	"100"
A	692	792	892	992	1092
B	604	704	804	904	1004

BLOCKZARGE NORM CZ

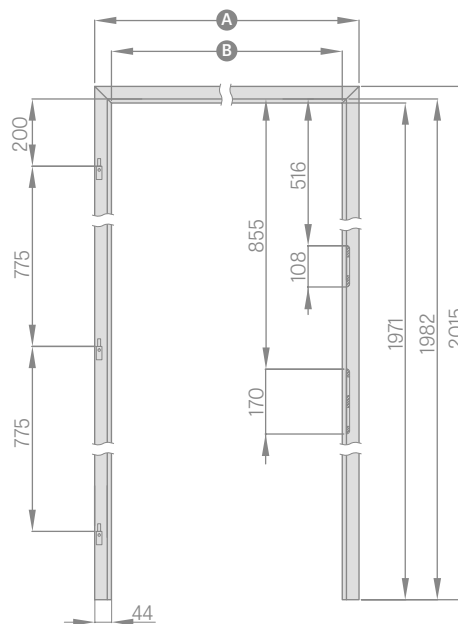

	"60"	"70"	"80"	"90"	"100"
A	692	792	892	992	1092
B	604	704	804	904	1004

UMFASSUNGSZARGE NORM PL

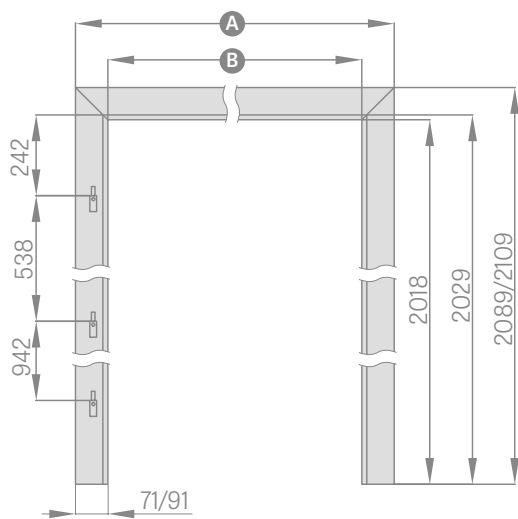

	"60"	"70"	"80"	"90"	"100"
A	746/786	846/886	946/986	1046/1086	1146/1186
B	604	704	804	904	1004

UMFASSUNGSZARGE NORM CZ

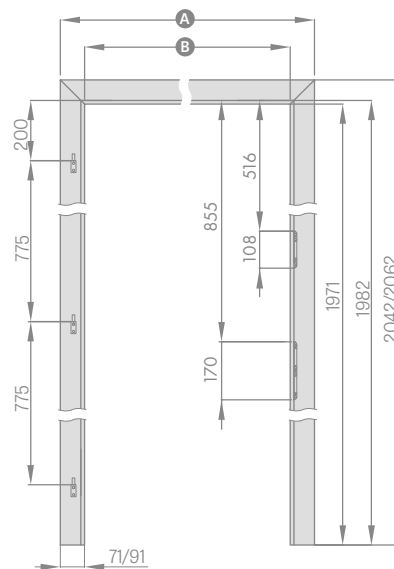

	"60"	"70"	"80"	"90"	"100"
A	746/786	846/886	946/986	1046/1086	1146/1186
B	604	704	804	904	1004

BLOCKZARGE
FÜR ZWEIFLÜGELIGE TÜREN
NORM PL

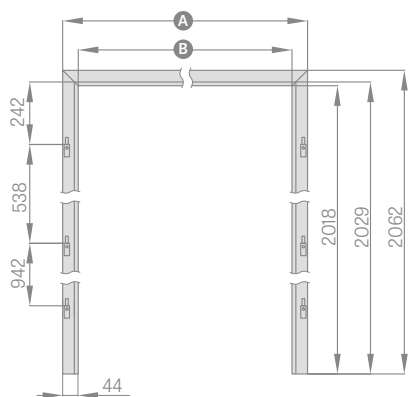

	"90"	"100"	"110"	"120"	"130"	"140"
A	1038	1138	1238	1338	1438	1538
B	950	1050	1150	1250	1350	1450

	"150"	"160"	"170"	"180"	"190"
A	1638	1738	1838	1938	2038
B	1550	1650	1750	1850	1950

UMFASSUNGSZARGE
FÜR ZWEIFLÜGELIGE TÜREN
NORM PL

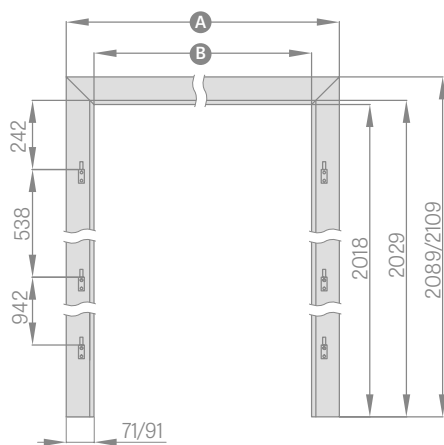

	"90"	"100"	"110"	"120"	"130"	"140"
A	1092/1132	1192/1232	1292/1332	1338	1438	1538
B	950	1050	1150	1250	1350	1450

	"150"	"160"	"170"	"180"	"190"
A	1692/1732	1792/1832	1892/1932	1992/2032	2092/2132
B	1550	1650	1750	1850	1950

BLOCKZARGE
FÜR ZWEIFLÜGELIGE TÜREN
NORM CZ

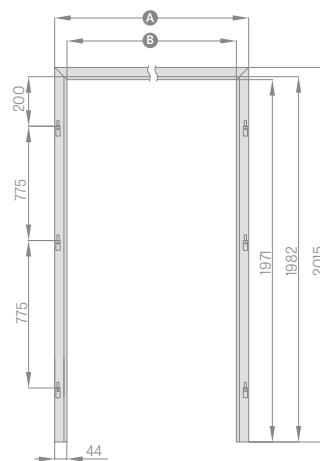

	"90"	"100"	"110"	"120"	"130"	"140"
A	1038	1138	1238	1338	1438	1538
B	950	1050	1150	1250	1350	1450

	"150"	"160"	"170"	"180"	"190"
A	1638	1738	1838	1938	2038
B	1550	1650	1750	1850	1950

UMFASSUNGSZARGE
FÜR ZWEIFLÜGELIGE TÜREN
NORM CZ

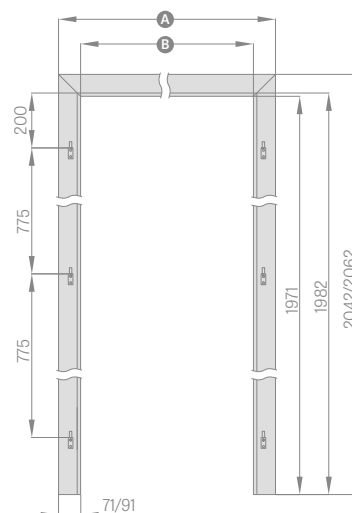

	"90"	"100"	"110"	"120"	"130"	"140"
A	1092/1132	1192/1232	1292/1332	1392/1432	1492/1532	1592/1632
B	950	1050	1150	1250	1350	1450

	"150"	"160"	"170"	"180"	"190"
A	1692/1732	1792/1832	1892/1932	1992/2032	2092/2132
B	1550	1650	1750	1850	1950

BLOCKZARGE FÜR GLASTÜREN NORM PL

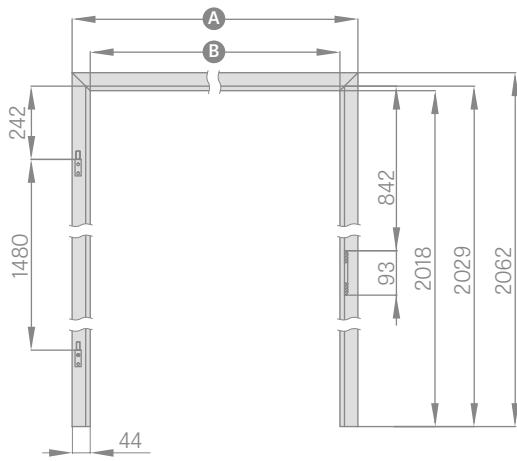

	"60"	"70"	"80"	"90"
A	692	792	892	992
B	604	704	804	904

Bei Zargen für Glasflächen werden Türbänder mit Bolzen 10 mm verwendet.

BLOCKZARGE FÜR GLASTÜREN NORM CZ

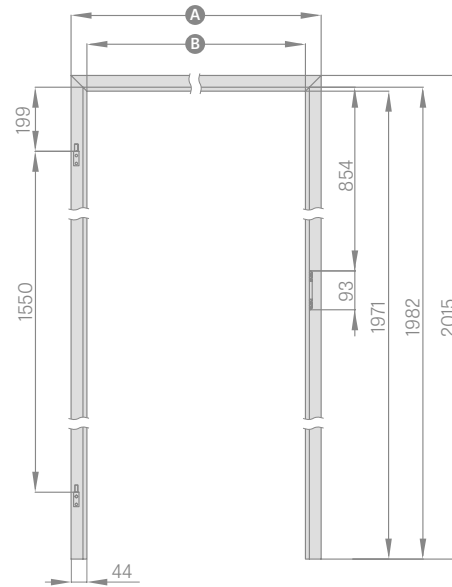

	"60"	"70"	"80"	"90"
A	692	792	892	992
B	604	704	804	904

UMFANGSZARGE FÜR GLASTÜREN NORM PL

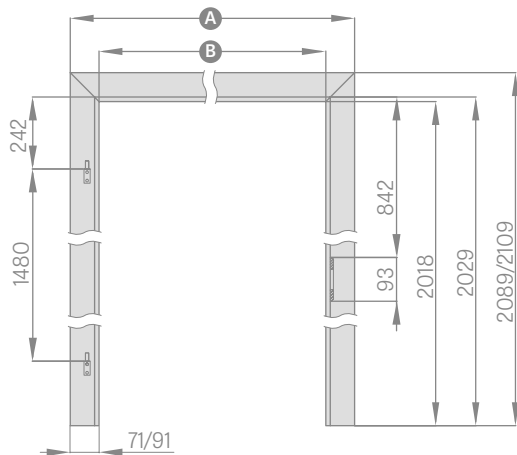

	"60"	"70"	"80"	"90"
A	746/796	846/896	946/996	1046/1096
B	604	704	804	904

Zierbekleidung 6 cm / Zierbekleidung 8 cm.
Bei Zargen für Glasflächen werden Türbänder mit Bolzen 10 mm verwendet.

UMFANGSZARGE FÜR GLASTÜREN NORM CZ

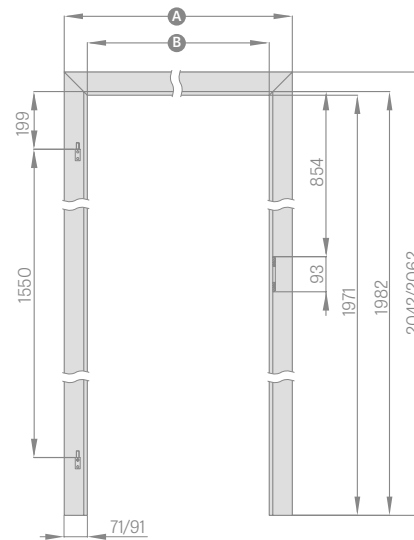

	"60"	"70"	"80"	"90"
A	746/796	846/886	946/986	1046/1086
B	604	704	804	904

Zierbekleidung 6 cm / Zierbekleidung 8 cm.

UMFASSUNGSZARGE MIT FALZ
NORM PL2112

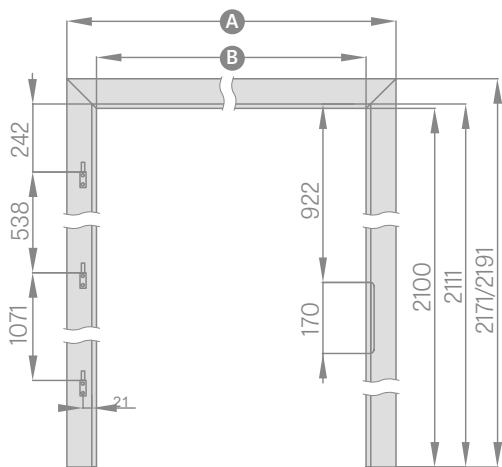

	"60"	"70"	"80"	"90"	"100"
A	746/786	846/886	946/986	1046/1086	1146/1186
B	604	704	804	904	1004

UMFASSUNGSZARGE OHNE FALZ
NORM CZ

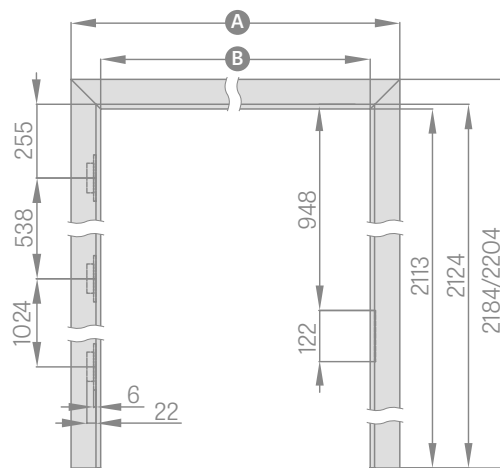

	"60"	"70"	"80"	"90"	"100"
A	771/811	871/911	947/987	971/1011	1071/1211
B	629	729	829	929	1029

UMFASSUNGSZARGE MIT FALZ
NORM PL2112

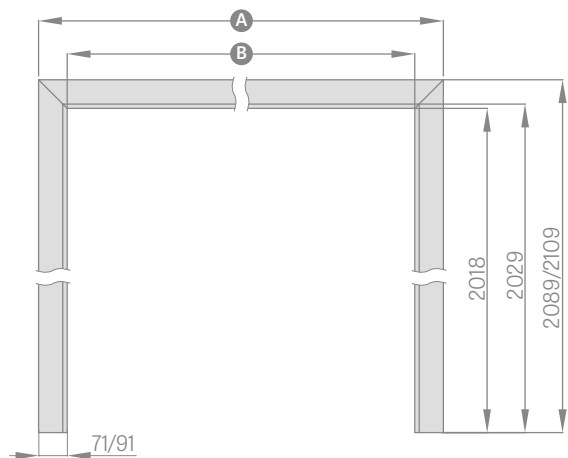

	"60"	"70"	"80"	"90"	"100"	"110"	"120"
A	764/786	864/886	964/986	1064/1086	1164/1186	1264/1286	1364/1386
B	604	704	804	904	1004	1104	1204

	"130"	"140"	"150"	"160"	"170"	"180"	"190"
A	1464/1486	1564/1586	1664/1686	1764/1786	1864/1886	1964/1986	2064/2086
B	1304	1404	1504	1604	1704	1804	1904

Zierbekleidung 6 cm / Zierbekleidung 8 cm.

UMFASSUNGSZARGE OHNE FALZ
NORM PL

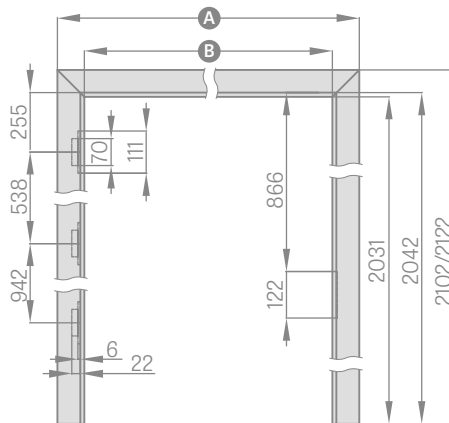

	"60"	"70"	"80N"	"80"	"90"	"100"
A	771/811	871/911	947/987	971/1011	1071/1111	1171/1211
B	629	729	805	829	929	1029

UMFASSUNGSZARGE OHNE FALZ
NORM PL2112

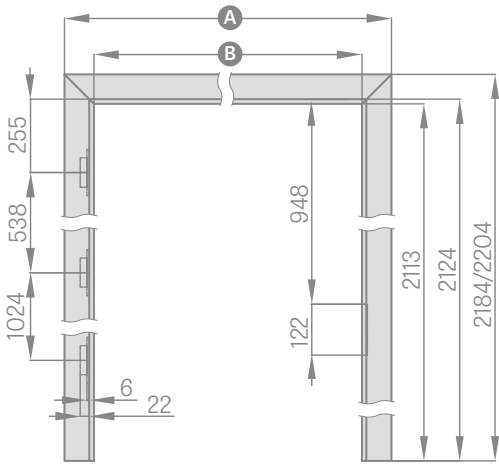

	"60"	"70"	"80N"	"80"	"90"	"100"
A	771/811	871/911	947/987	971/1011	1071/1111	1171/1211
B	629	729	805	829	929	1029

REVERSE-ZARGE

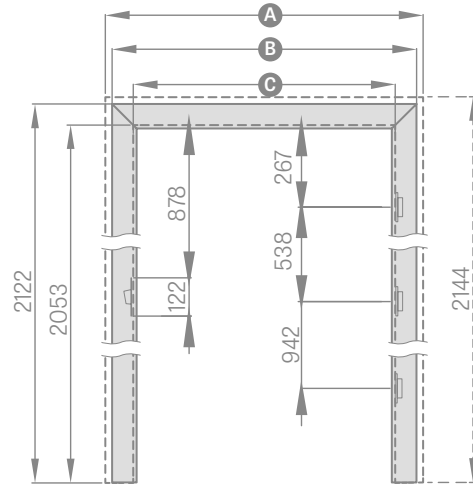

	"60"	"70"	"80N"	"80"	"90"	"100"	"110"
A	834	934	1010	1034	1134	1234	1334
B	791	891	967	991	1091	1191	1291
C	652	752	828	852	952	1052	1152

UMFASSUNGSZARGE OHNE FALZ
NORM PL2112

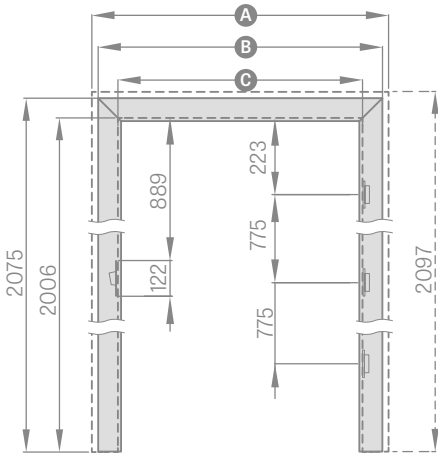

	"60"	"70"	"80N"	"80"	"90"	"100"	"110"
A	834	934	1010	1034	1134	1234	1334
B	791	891	967	991	1091	1191	1291
C	652	752	828	852	952	1052	1152

UMFASSUNGZARGE TUNNEL TYP

GEFÄLTZT, UNGEFÄLTZT

DURCHGANGSZARGEN

Die Durchgangszarge ist eine Zarge mit verstellbarer Breite und ganz ohne Beschläge. Sie besteht aus einem oberen Träger und zwei vertikalen Teilen.

Sie kann zur Verblendung von Türaussparungen als Eckschutzelement verwendet werden meistens dient sie jedoch dekorativen Zwecken im Innenraum.

Verstellbare Durchgangszargen mit Falz werden auch für die Schiebetürsysteme ERKADO verwendet.

Verstellbare Durchgangszargen ohne Falz werden bei unseren Schiebetürsystemen nicht eingesetzt.

Je nach System verwenden wir Durchgangszargen mit Falz:

VOR DER WAND LAUFENDES
EINZELTÜR-SCHIEBESYSTEM

DURCHGANGSZARGE FÜR
SP1N

VOR DER WAND LAUFENDES
DOPPELTÜR-SCHIEBESYSTEM

DURCHGANGSZARGE FÜR
SP2N

	VERSTELLBARE DURCHGANGSZARGEN, GEFÄLTZT													
	"60"	"70"	"80"	"90"	"100"	"110"	"120"	"130"	"140"	"150"	"160"	"170"	"180"	"190"
Breite der Maueröffnung	688	788	888	988	1088	1188	1288	1388	1488	1588	1688	1788	1888	1988
Außenbreite der Durchgangszarge	648	748	848	948	1048	1148	1248	1348	1448	1548	1648	1748	1848	1948
Lichtweite der Durchgangszarge	604	704	804	904	1004	1104	1204	1304	1404	1504	1604	1704	1804	1904
Deckungsbreite der Durchgangszarge Zierbekleidung 6 cm / Zierbekleidung 8 cm	746/ 786	846/ 886	946/ 986	1046/ 1086	1146/ 1186	1246/ 1286	1346/ 1386	1446/ 1486	1546/ 1586	1646/ 1686	1746/ 1786	1846/ 1886	1946/ 1986	2046/ 2086
Höhe der Maueröffnung	2060 (2142) ¹⁾													
Außenhöhe der Durchgangszarge	2040 (2122) ¹⁾													
Innenhöhe der Durchgangszarge	2018(2100) ¹⁾													
Deckungshöhe Zierbekleidung 6 cm / Zierbekleidung 8 cm	2089/2109 (2171/2191) ¹⁾													

¹⁾ Norm PL2112

	VERSTELLBARE DURCHGANGSZARGEN, UNGEFÄLTZT													
	"60"	"70"	"80"	"90"	"100"	"110"	"120"	"130"	"140"	"150"	"160"	"170"	"180"	
Breite der Maueröffnung	713	813	913	1013	1113	1213	1313	1413	1513	1613	1713	1813	1913	
Außenbreite der Durchgangszarge	673	773	873	973	1073	1173	1273	1373	1473	1573	1673	1773	1873	
Lichtweite der Durchgangszarge	629	729	829	929	1029	1129	1229	1329	1429	1529	1629	1729	1929	
Deckungsbreite der Durchgangszarge Zierbekleidung 6 cm / Zierbekleidung 8 cm	771/ 811	871/ 911	971/ 1011	1071/ 1111	1171/ 1211	1271/ 1311	1371/ 1411	1471/ 1511	1571/ 1611	1671/ 1711	1771/ 1811	1871/ 1911	1971/ 2011	
Höhe der Maueröffnung	2073 (2155) ¹⁾													
Außenhöhe der Durchgangszarge	2053 (2135) ¹⁾													
Innenhöhe der Durchgangszarge	2031 (2113) ¹⁾													
Deckungshöhe Zierbekleidung 6 cm / Zierbekleidung 8 cm	2102/2122 (2184/2204) ¹⁾													

¹⁾ Norm PL2112

REVERSE-ZARGE

REVERSE-FLÜGEL

TÜRBREITE	A	B	C	D	E	F	G
"60"	624	644	652	696	736	834	791
"70"	724	744	752	796	836	934	891
"80"	824	844	852	896	936	1034	991
"90"	924	944	952	996	1036	1134	1091
"100"	1024	1044	1052	1096	1136	1234	1191

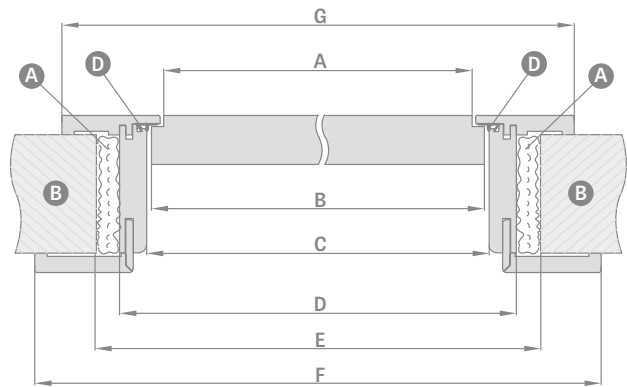
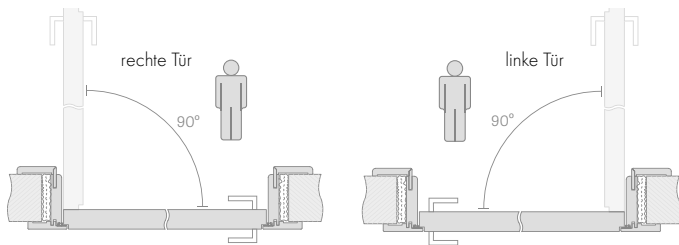

Einstellbereich min.-max. (mm)
75-95
95-115
115-135
135-155
155-175
175-195
195-215
215-235
235-255
255-295
295-315
315-335
335-355

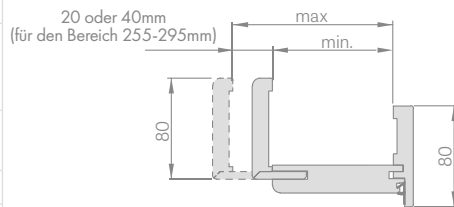

HÖHE
NORM PL*

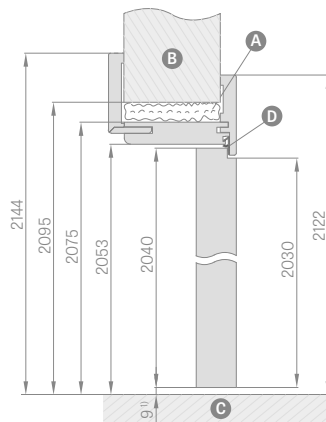

HÖHE
NORM CZ* (-47mm)

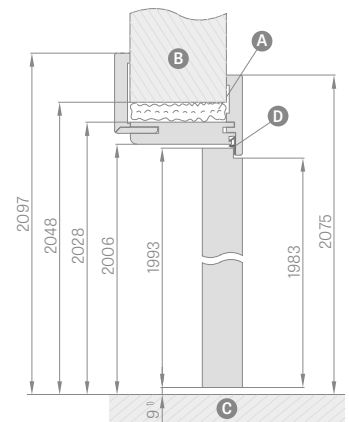

- A** Schaum **B** Mauer **C** Boden **D** Gummi Dichtung

- Die Zarge für reverse-öffnende Türen standardmäßig mit Winkelprofil 8 cm mit 45-Grad-Verbindung oder gegen Aufpreis mit 90-Grad-Verbindung erhältlich (nicht im Bereich 75-95 mm).
- Lieferbare Oberflächen aus der Farbgruppe: Greko, PREMIUM, ST CPL und Lack TITANWEISS UV.
- Erweiterung 120 mm für furnierte und lackierte Reverse-Zarge.

- Bewegliche Eckleiste mit 2 cm Flügelverlängerung und Standard-Winkelprofil für Umfassungszargen in allen Furnieren.
- Eine Zarge mit Einstellbereich über 295 mm besteht aus zwei Teilen.
- Die Zarge enthält zwei sog. verdeckte Türbänder, die bei geschlossenem Flügel nicht sichtbar sind
- Austausch gegen Türbänder und Schließblech in schwarzer Farbe.

UMFASSUNGSZARGE

TÜRFLÜGEL OHNE FALZ

UMFASSUNGSZARGE UMFANG 80-95MM

Zierbekleidung 6 cm / Zierbekleidung 8 cm

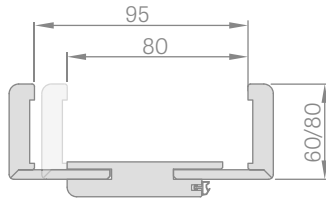

ZARGENVERBINDUNG

90°



45°

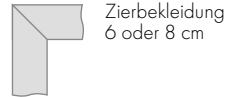

SCHEMATISCHE DARSTELLUNG DER UMFASSUNGSZARGE

Zierbekleidung 6 cm / Zierbekleidung 8 cm

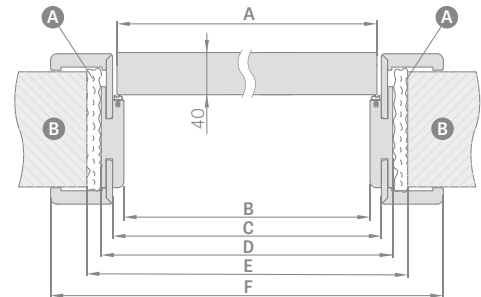

EINSTELLBEREICH DER UMFASSUNGSZARGE

Zierbekleidung 6 cm / Zierbekleidung 8 cm

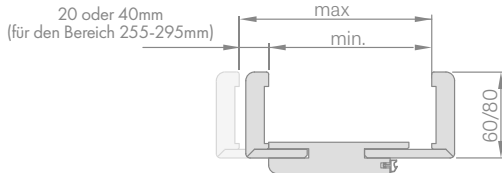

TÜRWEITE	A	B	C	D	E	F
*60°	644	629	651	673	714	771/811 **
*70°	744	729	751	773	814	871/911 **
*80N ¹⁾	829	805	827	849	888	947/987 **
*80°	844	829	851	873	914	971/1011 **
*90°	944	929	951	973	1014	1071/1111 **
*100°	1044	1029	1051	1073	1114	1171/1211 **
*110°	1144	1129	1151	1173	1214	1271/1211 **

*Zierbekleidung 6 cm; **Zierbekleidung 8 cm

	Einstellbereich min.-max. (mm)	
	1 element	80-95
	115-135	135-155
	155-175	175-195
	195-215	215-235
	235-255	255-275
	275-295	295-335
2 elemente	335-355	355-375
	375-395	395-415

HÖHE NORM PL*

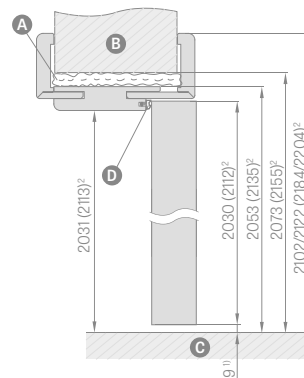

HÖHE NORM CZ* (-47mm)

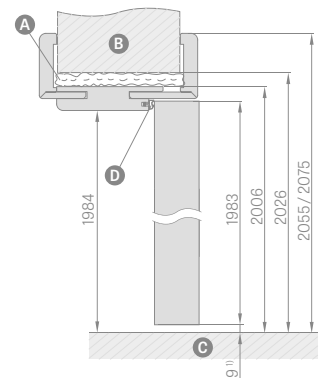

A Schaum **B** Mauer **C** Boden **D** Gummi Dichtung

- Die 90-Grad-Verbindung ist nur für Zargen mit Zierbekleidung 8 cm lieferbar. Aufpreis für 90 Grad-Verbindung.
- Eine Zarge mit Einstellbereich über 335 mm besteht aus zwei Teilen.
- Preis für Umfassungszarge für zweiflügelige Türen + 30 %.
- Verbreiterung 120 mm für furnierte Zarge ohne Falz sowie CPL 0,2 und lackiert.
- Austausch gegen Türbänder und Schließblech in schwarzer Farbe.

- Bewegliches Winkelprofil mit 2 cm Federverlängerung und Standard-Winkelprofil für Umfassungszargen in allen Oberflächen und CPL 0,2 und in lackierter Ausführung erhältlich – Aufpreis – gilt für die Zierbekleidung 6 cm und Zierbekleidung 8 cm.
- Preise für Durchgangszarge mit Breiten 60, 70, 80N, 80, 90, 100 identisch wie für Umfassungszarge mit Falz.
- Preise für Durchgangszarge mit Breiten 110, 120, 130, 140, 150, 160, 170, 180, 190 identisch wie für verstellbare Zarge für zweiflügelige Türen.
- Die verstellbare Zarge ohne Falz in CPL 0,2 wird auch bei der Flügelmontage in CPL 0,7 verwendet

¹⁾ Zulässige Abweichung aufgrund der Maßtoleranz der Zarge +/- 3 mm (wir empfehlen, dies vor der Montage zu überprüfen)

²⁾ Norm PL2112 gegen Aufpreis 15%.

BLOCKZARGE

TÜRFLÜGEL MIT FALZ

BLOCKZARGE

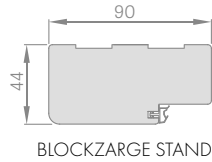

BLOCKZARGE STAND

WINKELPROFIL MIT CLIPS 6cm UND 8cm

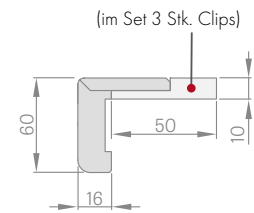
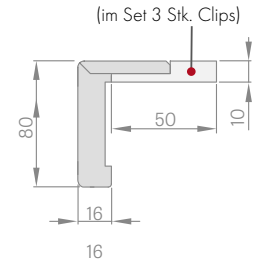

ZIERBEKLEIDUNG

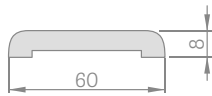

ZIERBEKLEIDUNG 16 mm

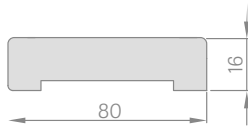

SCHEMATISCHE DARSTELLUNG DER BLOCKZARGE STAND

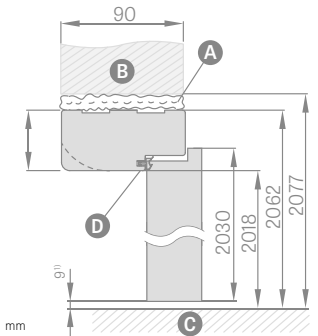
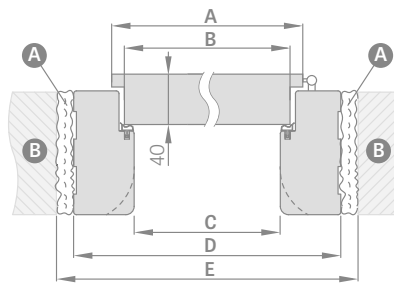

¹⁾ Zulässige Abweichung aufgrund der Maßtoleranz der Zarge +/- 3 mm (wir empfehlen, dies vor der Montage zu überprüfen)

A Schaum **B** Mauer **C** Boden **D** Gummi Dichtung

TÜRBREITE	A	B	C	D	E
*60"	644	618	604	692	722
*70"	744	718	704	792	822
*80"	844	818	804	892	922
*90"	944	918	904	992	1022
*100"	1044	1018	1004	1092	1122
*110"	1144	1118	1104	1192	1222

TÜRRAHMENLEISTE

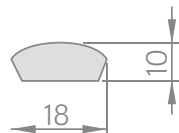

- Blockzarge für zweiflügelige Türen + 30 %
- Ungefälzte Blockzarge - nicht lieferbar.
- Blockzarge, Zierbekleidung und Winkelprofil mit Clips in CPL 0,2 werden auch in der Flügelmontage in CPL 0,7 verwendet.
- Schließblech schwarz nur für Zargen der GRAF Glastüren erhältlich.

UMFASSUNGZARGE

TÜRFLÜGEL MIT FALZ

DIE UMFASSUNGZARGE

EINSTELLBEREICH über 320 mm



Die Umfassungszarge mit Einstellbereich über 320 mm besteht aus zwei Komponenten.

SCHEMATISCHE DARSTELLUNG DER UMFASSUNGZARGE

Zierbekleidung 6 cm / Zierbekleidung 8 cm

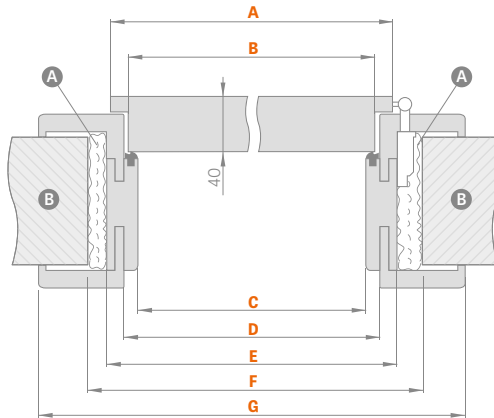

EINSTELLBEREICH DER UMFASSUNGZARGE

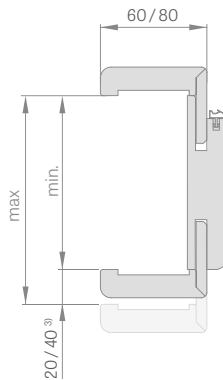

³⁾ 40 mm für den Bereich 280-320mm

TÜRWEITE	A	B	C	D	E	F	G
"60"	644	618	604	626	648	688	746*/786**
"70"	744	718	704	726	748	788	846*/886**
"80"	844	818	804	826	848	888	946*/986**
"90"	944	918	904	926	948	988	1046*/1086**
"100"	1044	1018	1004	1026	1048	1088	1146*/1186**

* Zierbekleidung 6 cm; ** Zierbekleidung 8 cm

ZARGENVERBINDUNG

90°



Zierbekleidung 8 cm

45°

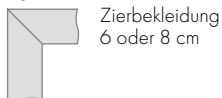

Zierbekleidung 6 oder 8 cm

HÖHE NORM PL*

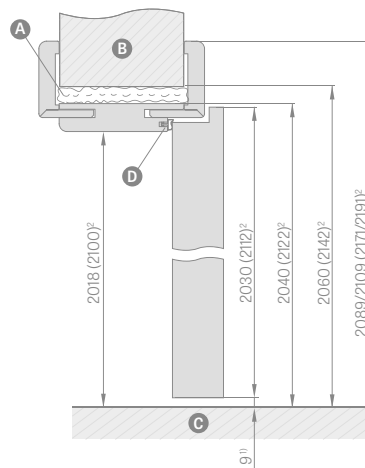

HÖHE NORM CZ* (-47mm)

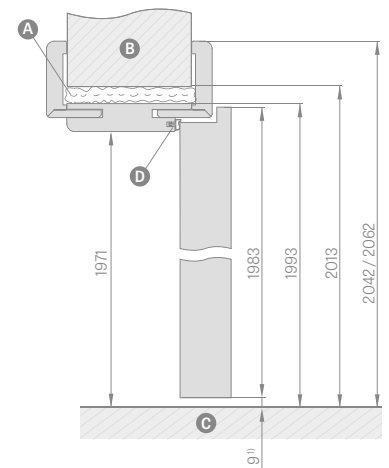

A Schaum **B** Mauer **C** Boden **D** Anschluss

¹⁾ Zulässige Abweichung aufgrund der Maßtoleranz der Zarge +/- 3 mm (wir empfehlen, dies vor der Montage zu überprüfen)

²⁾ Norm PL2112 gegen Aufpreis 15%.

EINSTELLBEREICH

MIN-MAX (MM)

Einstellbereich min.-max. (mm)	
1 element	65-80
	80-100
	100-120
	120-140
	140-160
	160-180
	180-200
	200-220
	220-240
	240-260
	260-280
	280-300
	300-340
	2 elemente
360-380	
380-400	
400-420	

- Die 90-Grad-Verbindung ist nur für Zargen mit Zierbekleidung 8 cm lieferbar.
- Aufpreis für 90 Grad-Verbindung – Aufpreis.
- Elektrischer Türschließer.
- Verstärkung für Türschließer.
- Preise für Blockzarge und Umfassungszarge für zweiflügelige Türen + 30 %.
- Bewegliches Winkelprofil mit 2 cm Federverlängerung und Standard-Winkelprofil für Umfassungszargen in allen Oberflächen und CPL 0,2 und in lackierter Ausführung erhältlich – Aufpreis – gilt für die Zierbekleidung 6 cm und Zierbekleidung 8 cm.
- Verbreiterung 120 mm für furnierte Umfassungszarge sowie CPL 0,2 und lackiert.
- Es besteht die Möglichkeit, Zargen mit einer Breite von 500-520 mm zu bestellen – der Aufpreis für alle 2 cm basiert auf dem Preis der Zarge mit 400-420 mm.
- Preise für Durchgangszarge für gefälzte und ungefälzte Türen mit Breiten 60, 70, 80N (nur ohne Falz), 80, 90, 100 identisch wie für verstellbare Zarge für gefälzte Türen.
- Preise für Durchgangszarge für gefälzte und ungefälzte Türen mit Breiten 110, 120, 130, 140, 150, 160, 170, 180, 190 identisch wie Preise für Umfassungszargen für zweiflügelige gefälzte Türen.
- Zarge gemäß der Norm PL2112 + 15% auf den Zargenpreis vor Zuschlägen.
- Die verstellbare Zarge mit Falz in CPL 0,2 wird auch bei der Flügelmontage in CPL 0,7 verwendet.
- Schließblech schwarz nur für Zargen der GRAF Glastüren erhältlich

INFINITY LINE BESCHLÄGE

TÜRDRÜCKER FÜR PLATTEN- UND RAHMENTÜRFLÜGEL

Apollo Fit **Schwarz**



BB

PZ

WC

Apollo Fit **Chrom**



BB

PZ

WC

Apollo Fit **Chrom matt**



BB

PZ

WC

Apollo Fit **Titan**

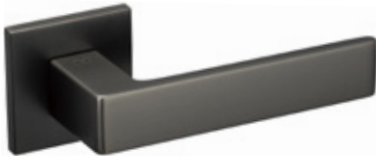

BB

PZ

WC

Apollo Fit **Gold**



BB

PZ

WC

Apollo Fit **Gold matt**



BB

PZ

WC

Shark **Schwarz**



BB

PZ

WC

Shark **Chrom**



BB

PZ

WC

Shark **Chrom matt**



BB

PZ

WC

Shark **Gold matt**



BB

PZ

WC

Diamond **Schwarz**



BB

PZ

WC

Diamond **Chrom**



BB

PZ

WC

Ice **Schwarz**

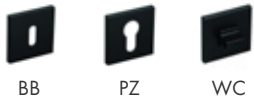

Ice **Chrom**

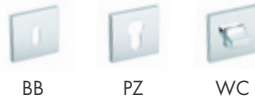

Stinger **Schwarz**

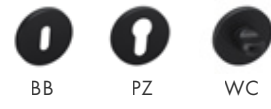

Stinger **O Gold**

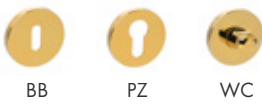

Stinger **Chrom matt**



Stinger **tytan**

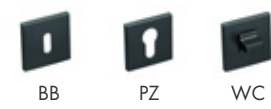

Stinger **Gold**

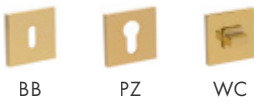

Stinger **Gold matt**

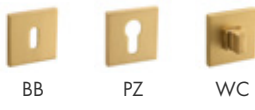

Stinger **O Schwarz**

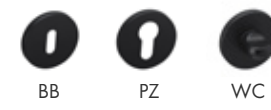

Stinger **O Gold**

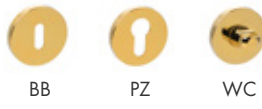

Ronda **O Schwarz**

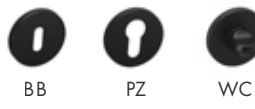

Ronda **O Chrom**

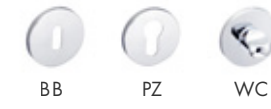

Ronda O **Gold**

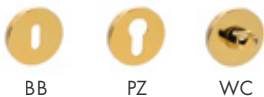

Ronda O **Gold matt**



Wenus Fit O **Schwarz**



Wenus Fit O **Chrom**



Wenus Fit O **Gold**



Sky **Schwarz**

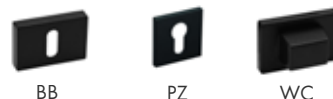

Sky **Chrom matt**

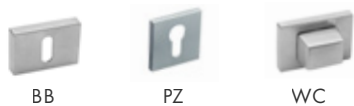

Spectra **Schwarz**

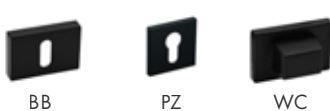

Spectra **Chrom matt**

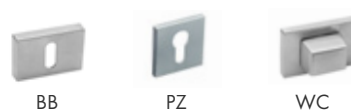

Polo **Schwarz**



Polo **Chrom matt**

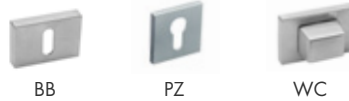

Solo **Schwarz**



Solo **Chrom matt**



Cavo **Schwarz**

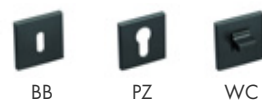

Cavo **Chrom matt**



Vega **Schwarz**

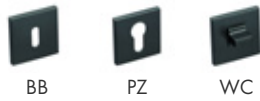

Vega **Chrom matt**



Millennium **Schwarz**



Millennium **Chrom**



Millennium **Gold**



Lea **Schwarz**



Lea **Chrom**



Lea **Gold**



Concept Glamour **Schwarz**

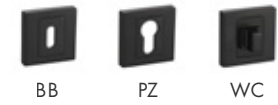

Concept Glamour **Chrom**



Concept **Schwarz chrom**



Concept **Weiß Chrom**

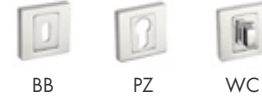

Concept **Weiß satiniert**



Nove **Chrom**



Nove **Chrom matt**

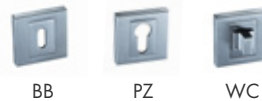

Nove **Satiniert**



Apollo **Schwarz**



Apollo **Chrom**



Apollo **Chrom matt**



Apollo **Titan**



Apollo **Satiniert**



Carlo **Schwarz**

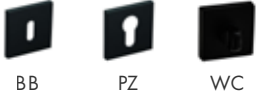

Carlo **Satiniert**



Hermes **Schwarz**

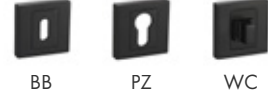

Hermes **Satiniert**

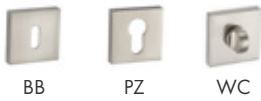

Hermes **Patina**

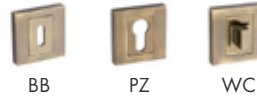

Ferrara **Schwarz**

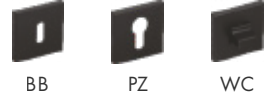

Ferrara **Chrom**



Nicola **Chrom matt**



Nicola **Schwarz matt**



Ghost **Schwarz**



Ghost **Gold matt**



Ghost **Chrom matt**



Capri O **Gold**



BB PZ WC

Etna **Schwarz**



BB PZ WC

Etna **Chrom matt**



BB PZ WC

Etna **Chrom**



BB PZ WC

Bali **Schwarz**



BB PZ WC

Bali **Chrom**



BB PZ WC

Giulietta **Schwarz**



BB PZ WC

Giulietta **Chrom**



BB PZ WC

Giulietta **Chrom matt**



BB PZ WC

Maxim **Schwarz**



BB PZ WC

Maxim **Satiniert**



BB PZ WC

Gemello **Schwarz**



BB PZ WC

Gemello **Schwarz**



Gafka **Schwarz**

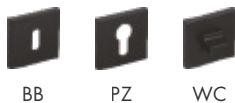

Gafka **Chrom**

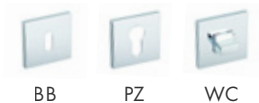

Gafka **Gold**



Laura **Patina**



Lena **Satiniert**



Lena **Patina**



Lena **Schwarz**



Torino **Schwarz**



Torino **Satiniert**



Torino **Patina**



Hermes KHR **Satiniert**



Hermes KHR **Patina**



OKUCIA METAL-BUD

TÜRDRÜCKER FÜR PLATTEN- UND RAHMENTÜRFLÜGEL

Luna **Chrom**



Luna Gebürstetes **Chrom**



Luna **Schwarz matt**



Luna **Messing glänzend**

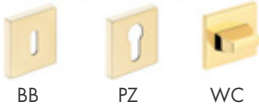

Luna **Chrom glänzend**



Luna Gebürstetes **Chrom**



Luna **Messing glänzend**



Luna **Schwarz matt**



Cube slim **Chrom glänzend**



Cube slim **Messing glänzend**

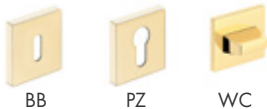

Cube Gebürstetes **Chrom**



Cube **Schwarz matt**



Cube premium **Nickel gebürstet**



Cube **Chrom glänzend**



Corona Arrow R **Weiß matt**

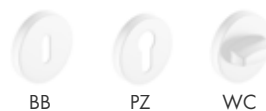

Corona Arrow R **Schwarz**



Corona Arrow Gebürstetes **Chrom matt**



Corona Arrow R **Chrom glänzend**



Corona Arrow Q **Weiß**

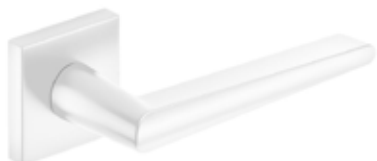

Corona Arrow Q **Chrom glänzend**



Corona Arrow Q **Schwarz matt**



Corona Arrow Q Gebürstetes **Chrom matt**



Corona Moon Slim **Gold matt**



Corona Moon Slim **Gold**



Corona Moon Slim **Chrom**



Corona Moon Slim **Schwarz matt**



Roma **inox**



Linea **Chrom glänzend**



Linea **Nickel/Satin**



Linea **Graphit/Chrom**



Nova **inox**

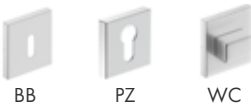

Nova **inox**



Nova **Gold matt**



Nova **Schwarz matt**



Mistico **Chrom glänzend**



Mistico **Gebürstetes Chrom**



Erba **Nickel gebürstet**

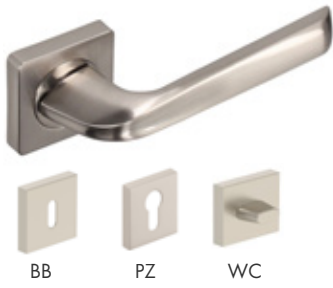

Erba **Messing antik**

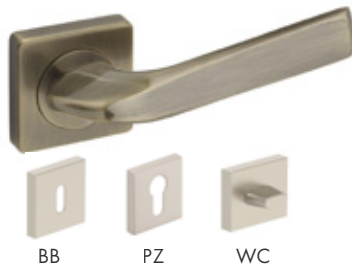

Cascada **Nickel gebürstet**

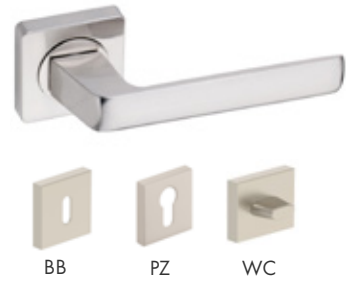

Cascada **Messing antik**

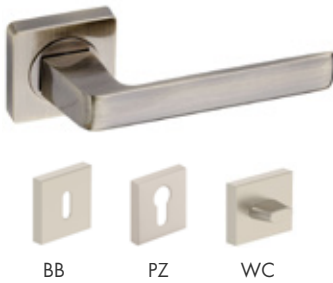

Barcelona **Nikel velvet**

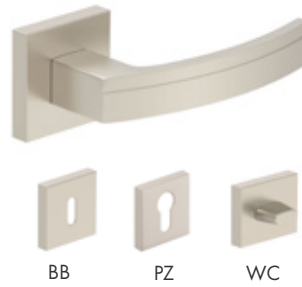

Barcelona **Chrom glänzend**



Barcelona **Schwarz matt**

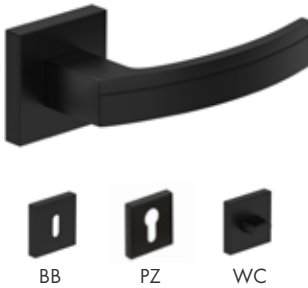

Topaz **Schwarz matt**

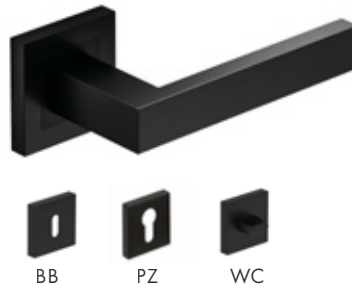

Topaz **inox**

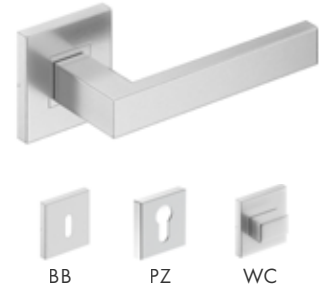

Ibiza **Chrom glänzend**



Ibiza **nikel/Satiniert**

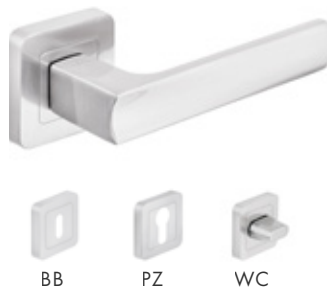

Ibiza **Graphit/Chrom**

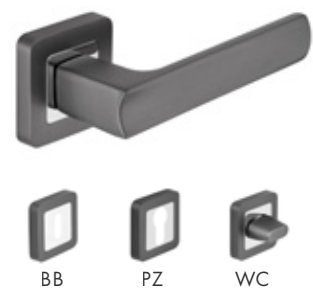

Jowisz **inox**



Jowisz **Schwarz matt**



Jowisz **Weiß matt**



Deco **Eiche mittel greko**



Deco **Walnuss greko**



Deco **Eiche greko**



Deco **Sanremo greko**



Deco **Schwarz**



Deco **Sonoma greko**



Deco **Weißer greko**



Qubik **Nickel gebürstet**



Qubik **Schwarz**

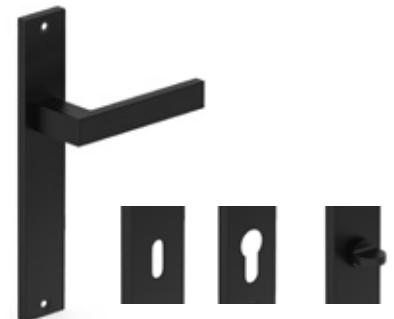

Jowisz **inox**

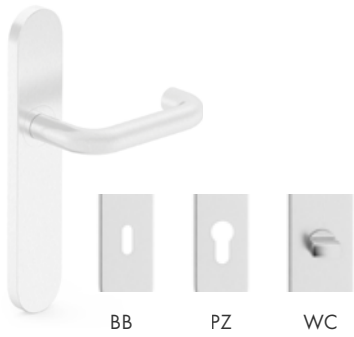

Topaz **inox**

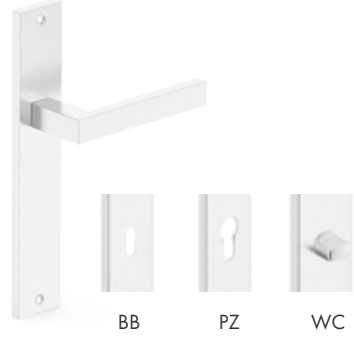

Astra **Schwarz**

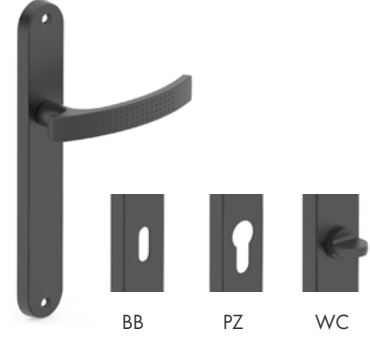

Astra **Nickel gebürstet**

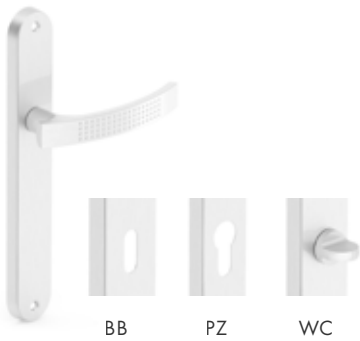

Astra **Patina**

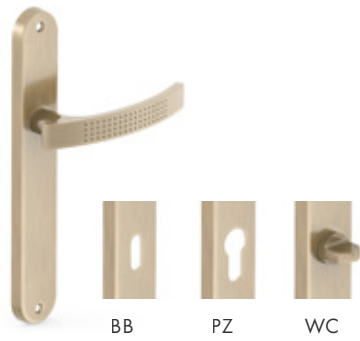

Astra **Chrom**



Sydney **Patina**

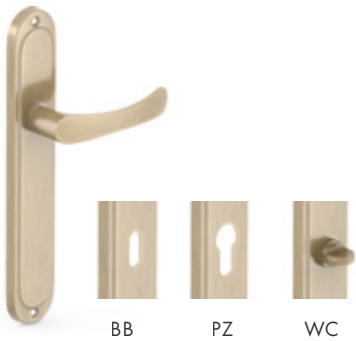

Sydney **Nickel gebürstet**

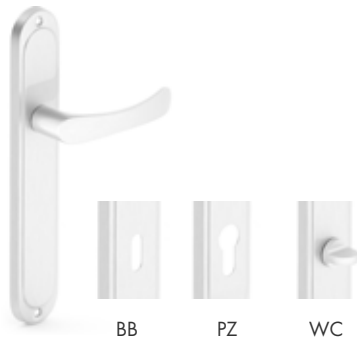

Essen **nikiel/Satiniert** Essen **Schwarz matt**



Essen **Patina**



Bonn **Schwarz**



Bonn **Patina**



Bonn **inox plus**



Die Türgriffe Essen und Bonn sind für die Türen der Serie Herse Set bestimmt.

Drückergarnituren auf Langschild sind für stumpfe Türen nicht erhältlich.



ALB · ADRIA

Ihr Fachbetrieb für Innentüren in feinsten Verarbeitung.

KONTAKT

ALB-ADRIA UG (haftungsbeschränkt)

Tierberger Straße 17 · 72459 Albstadt

Telefon +49 157 55292023

info@albadria.de · albadria.de

ALB-ADRIA UG (haftungsbeschränkt) · HRB 802584 · Amtsgericht Stuttgart · USt-IdNr.
DE458429741 · Fenster · Türen · Rollläden